



CONTRATO ADMINISTRATIVO PARA EL SUMINISTRO DE MOBILIARIO DE OFICINA PARA EL MUNICIPIO DE MONTERREY DERIVADO DE LA LICITACIÓN PÚBLICA NACIONAL PRESENCIAL NÚMERO SFA-DGA-DASG/04/2022, QUE CELEBRAN POR UNA PARTE EL MUNICIPIO DE MONTERREY, NUEVO LEÓN, A TRAVÉS DEL DIRECTOR DE ASUNTOS JURÍDICOS DE LA DIRECCIÓN GENERAL DE GOBIERNO Y ASUNTOS INTERINSTITUCIONALES DE LA SECRETARÍA DEL AYUNTAMIENTO, C. JOSÉ ANTONIO GÓMEZ VILLARREAL; DIRECTOR DE ADQUISICIONES Y SERVICIOS GENERALES DE LA DIRECCIÓN GENERAL DE ADMINISTRACIÓN DE LA SECRETARÍA DE FINANZAS Y ADMINISTRACIÓN, C. EDUARDO HERNÁNDEZ GONZÁLEZ; DIRECTORA DE EGRESOS DE LA DIRECCIÓN GENERAL DE FINANZAS DE LA SECRETARÍA DE FINANZAS Y ADMINISTRACIÓN, C. MIRIAM MORENO ROJAS; SECRETARIO DE FINANZAS Y ADMINISTRACIÓN C. RAFAEL SERNA SÁNCHEZ; Y EL DIRECTOR DE MANTENIMIENTO Y EQUIPAMIENTO DE LA DIRECCIÓN GENERAL DE ADMINISTRACIÓN DE LA SECRETARÍA DE FINANZAS Y ADMINISTRACIÓN, C. RAÚL ALEJANDRO MONCADA LEAL, A QUIENES EN LO SUCESIVO SE LES DENOMINARÁ “EL MUNICIPIO” Y POR LA OTRA PARTE LA PERSONA MORAL DENOMINADA MAXIMO ESPACIO, S.A. DE C.V., REPRESENTADA EN ESTE ACTO POR EL C. GERARDO GARZA MORENO, A QUIEN EN LO SUCESIVO SE LE DENOMINARÁ “EL PROVEEDOR”, AMBAS PARTES CON CAPACIDAD LEGAL PARA CONTRATAR Y OBLIGARSE, AL TENOR DE LAS SIGUIENTES:

DECLARACIONES:

1.- Declara “EL MUNICIPIO”:

1.1.- Que es una entidad de carácter público, dotado de personalidad jurídica y patrimonio propio, autónomo en su régimen interior, con libertad para administrar su hacienda o gestión municipal conforme a lo establecido en los artículos 115 de la Constitución Política de los Estados Unidos Mexicanos, 118 y 120 de la Constitución Política del Estado Libre y Soberano de Nuevo León.

1.2.- Que de acuerdo con lo dispuesto por el acuerdo delegatorio de la representación legal en general de la Administración Pública Municipal del Ayuntamiento de Monterrey, aprobado en Sesión Ordinaria de fecha 14-catorce de octubre de 2021-dos mil veintiuno, publicado en el Periódico Oficial del Estado de Nuevo León, número 129, de fecha 20-veinte de octubre de 2021-dos mil veintiuno, en favor del Lic. José Antonio Gómez Villarreal, y por los artículos 1, 2, 34, fracción II, 86, 88, 89, 91 y demás relativos de la Ley de Gobierno Municipal del Estado de Nuevo León; 3, 5, 11, 14, fracción IV, incisos c) y d), 16, fracciones II, 30, 37, fracciones I, VIII, XI y XXVIII, 41, fracción I, II, XI, 42 y demás aplicables del Reglamento de la Administración Pública Municipal de Monterrey; 1, fracción V, 4, fracciones IV, XXV, XXVI, XXVII, XXVIII y 46, fracción I, de la Ley de Adquisiciones, Arrendamientos y Contratación de Servicios del Estado de Nuevo León; 89 y 90 del Reglamento de la Ley de Adquisiciones, Arrendamientos y Contratación de Servicios del Estado de Nuevo León; 17, 37 y 38 del Reglamento de Adquisiciones, Arrendamientos y Servicios del Gobierno Municipal de Monterrey, los servidores públicos señalados en el proemio comparecen para la celebración del presente contrato en el ámbito y con estricto límite de sus competencias.



1.3.- Que, para los efectos del presente instrumento, señalan como domicilio para oír y recibir notificaciones y cumplimiento de obligaciones, la sede del mismo, ubicado en la calle Zaragoza Sur s/n, Zona Centro en la Ciudad de Monterrey, Nuevo León.

1.4.- Que los egresos originados con motivo de las obligaciones que se contraen en este Contrato, serán cubiertos con Recursos de Participaciones Federales Ramo 28 correspondientes al ejercicio fiscal 2022-dos mil veintidós, los cuales están debidamente autorizados por la Dirección de Planeación Presupuestal de la Dirección General de Finanzas de la Secretaría de Finanzas y Administración, mediante Oficio ICOM 22183009, de fecha 24-veinticuatro de enero de 2022-dos mil veintidós.

1.5.- Que cuenta con el Registro Federal de Contribuyente MCM-610101-PT2, expedido por el Servicio de Administración Tributaria, Organismo Desconcentrado de la Secretaría de Hacienda y Crédito Público.

1.6.- Que para asegurar las mejores condiciones en cuanto a precio, calidad, financiamiento y oportunidad, se llevó a cabo el procedimiento de Licitación Pública Nacional Presencial Número SFA-DGA-DASG/04/2022, de conformidad con lo establecido en el artículo 25 fracción I y 29 fracción I, 47 de la Ley de Adquisiciones, Arrendamiento y Contratación de Servicios del Estado de Nuevo León, artículo 105 del Reglamento de la Ley de Adquisiciones, Arrendamiento y Contratación de Servicios del Estado de Nuevo León, artículos 18 fracción IV, 20, 21 fracción I, y demás relativos del Reglamento de Adquisiciones, Arrendamientos y Servicios del Gobierno Municipal de Monterrey, de cuyo proceso "EL PROVEEDOR", resultó adjudicado, mediante el fallo de fecha 25-veinticinco de febrero de 2022-dos mil veintidós.

2.- Declara "EL PROVEEDOR", por su propio derecho y bajo protesta de decir verdad:

2.1.- Que su representada es una Sociedad Mercantil constituida conforme a las Leyes Mexicanas, acreditando su existencia mediante Escritura Pública número 11,346-once mil trescientos cuarenta y seis, de fecha 06-seis de septiembre de 2006-dos mil seis, pasada ante la fe del Notario Público de la Notaría Pública Número 03-tres, Lic. Emilio Cárdenas Estrada, con ejercicio en la Ciudad de Monterrey, Nuevo León, quedando inscrita en el Registro Público de la Propiedad y del Comercio del Estado de Nuevo León, bajo el folio mercantil electrónico número 100193*1, de fecha 18-dieciocho de octubre de 2006-dos mil seis.

2.2.- Que se acredita la personalidad del Representante Legal mediante la Escritura Pública mencionada en el punto 2.1 de las Declaraciones, manifestando que a la fecha dichas facultades no le han sido revocadas, modificadas ni limitadas en forma alguna.

2.3.- Que, para los efectos legales correspondientes, el Representante Legal se identifica con credencial para votar con clave de elector [REDACTED] expedida por el Instituto Nacional Electoral, misma que contiene fotografía inserta cuyos rasgos fisonómicos coinciden con los del compareciente.

2.4.- Que para los efectos del presente contrato señala como domicilio para el cumplimiento de las obligaciones contratadas en el mismo; así como oír y recibir notificaciones el ubicado en la

Handwritten signatures and initials in blue ink, including a large signature on the right and smaller ones below.



Calle Jose Benitez, número 2228-B, Colonia Obisado, Monterrey, Nuevo León, código Postal 64060.

2.5.- Que cuenta con el Registro Federal de Contribuyentes MES0609061B2, expedido por el Servicio de Administración Tributaria, Organismo Desconcentrado de la Secretaría de Hacienda y Crédito Público.

2.6.- Que cuenta con la organización, experiencia, capacidad técnica, financiera y legal necesarios para cumplir con los requerimientos objeto del presente Contrato, así mismo, ha llevado a cabo todos los actos corporativos, obtenido todas las autorizaciones corporativas o de otra naturaleza, y cumplido con todos los requerimientos legales aplicables para celebrar y cumplir el presente Contrato.

2.7.- Que su representada tiene por objeto, entre otros: la compra venta, importación exportación, distribución, fabricación, suministro, instalación y/o comercialización de todo tipo de muebles, artículos, aparatos, equipos y accesorios para oficinas y en general cualquier otro uso o fin.

2.8.- Que, habiendo cotizado ante el Municipio de Monterrey, Nuevo León, en el Acto de Presentación y Apertura de Proposiciones de la Licitación Pública Nacional Presencial No. SFA-DGA-DASG/04/2022, "EL PROVEEDOR", resultó licitante adjudicado de la partida 01-uno a la 80-ochenta, para realizar la entrega y/o suministro de mobiliario de oficina, cuya descripción y especificaciones técnicas se encuentran detalladas en el presente instrumento jurídico.

2.9.- Conoce el contenido y los requisitos que establecen la Ley de Adquisiciones, Arrendamientos y Contratación de Servicios del Estado de Nuevo León y su Reglamento; así como las demás normas que regulan la realización y/o adquisición de bienes, incluyendo las especificaciones generales y particulares objeto de este contrato y, en general, toda la información requerida para el bien materia del contrato.

Que expuesto lo anterior, las partes han revisado lo establecido en este contrato, reconociendo la capacidad y personalidad jurídica con que se ostentan para obligarse mediante este acuerdo de voluntades, manifestando que previo a la celebración del mismo, han convenido libremente los términos establecidos en este, no existiendo dolo, mala fe, enriquecimiento ilegítimo, error, violencia ni vicios en el consentimiento, sujetándose a las siguientes:

CLÁUSULAS

PRIMERA.- (OBJETO) "EL PROVEEDOR", se obliga a realizar a favor de "EL MUNICIPIO", el suministro de mobiliario de oficina, a través de la Dirección de Mantenimiento y Equipamiento de la Dirección General de Administración de la Secretaría de Finanzas y Administración del Municipio de Monterrey, cuyas especificaciones, características y precios se detallan a continuación:

[Handwritten signatures and initials]
3



PARTIDA 1
ARCHIVERO CON RODAJAS WENGUE

Con 1 cajón papelerero y 1 de archivo con medidas de 41cms frente x 51.8cms fondo x 63cms de alto fabricado en laminado plástico 16mm de espesor color wengue 2 caras con cantos de pvc, aplicados a presión y en caliente para garantizar el sellado con las cubiertas. El sistema de armado a base de insertos metálicos y tornillo tipo minifix, que garantice la total rigidez de las partes, así como su rápido ensamble. Compuesto de un cajón papelerero y uno archivero con rieles para recibir carpetas colgantes para el control de archivo en tamaños oficina/carta, Deberán contar con corredera metálica importada de extensión total, con deslizamiento a través de balines fabricados con acero de precisión endurecido. La cerradura deberá ser importada, de barril intercambiable en la parte frontal del mueble, con jaladeras importadas integradas al mueble. Las rodajas serán tipo esfera con balín con placa de 38x38 2.5 pulgadas.

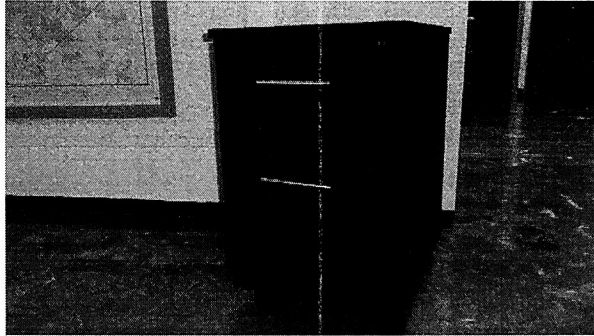

PARTIDA 2
ARCHIVERO CON RODAJAS PRECOMPUESTO CENIZO

Con 1 cajón papelerero y 1 de archivo con medidas de 41cms frente x 51.8cms fondo x 63cms de alto fabricado en laminado plástico 16mm de espesor color precompuesto cenizo 2 caras con cantos de pvc, aplicados a presión y en caliente para garantizar el sellado con las cubiertas. El sistema de armado a base de insertos metálicos y tornillo tipo minifix, que garantice la total rigidez de las partes, así como su rápido ensamble. Compuesto de un cajón papelerero y uno archivero con rieles para recibir carpetas colgantes para el control de archivo en tamaños oficina/carta, Deberán contar con corredera metálica importada de extensión total, con deslizamiento a través de balines fabricados con acero de precisión endurecido. La cerradura deberá ser importada, de barril intercambiable en la parte frontal del mueble, con jaladeras importadas integradas al mueble. Las rodajas serán tipo esfera con balín con placa de 38x38 2.5 pulgadas.

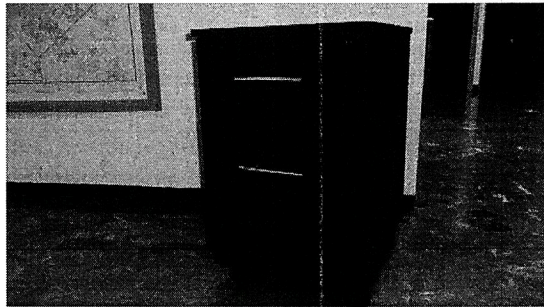

PARTIDA 3
ARCHIVERO METALICO VERTICAL TAMAÑO OFICIO DE 4 GAVETAS

Con medidas de ancho: 46.3 cm x Altura: 132 cm x Profundidad: 63.5cms. Cuerpo conformado por una cubierta superior en lámina rolada en frío calibre 22. Una sola pieza para los costados y respaldo en lámina rolada en frío calibre 24. Ciclo inferior al frente en lámina rolada en frío 22. 4 Refuerzos verticales en los costados en lámina calibre 22. Divisores frontales entre gavetas. Fondo de lámina galvanizada. Sistema de costillas troqueladas patentadas los costados y respaldo en una sola pieza de lámina galvanizada calibre 24. Costados altos para folder colgante frente en lámina rolada en frío calibre 24. Jaladeras de aluminio atornilladas. Porta etiqueta de aluminio sobrepuesta. Corredera de suspensión embolinada telescópica de máxima extensión. Todo ensamblado sin soldadura. Cerradura de cilindro removible. Con botón de seguridad en cada gaveta para evitar que se abra accidentalmente. Incluye un separador por gaveta. Pintura líquida de aplicación electrostática color arena y horneada a 182 grados centígrados en cuerpo exterior y frentes de gavetas.

L

4

[Firmas manuscritas]



SEA-024-2022

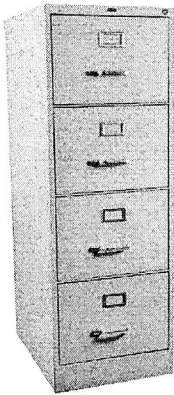

PARTIDA 4 ARCHIVERO VERTICAL DE 4 GAVETAS LAMINADO PLASTICO WENGUE

Con medidas de .52 x .61 x 1.22mts, fabricado en laminado plástico 28 y 16 mm de espesor color wengue 2 caras con cantos de pvcaplicados a presión y en caliente para garantizar el sellado con las cubiertas. El sistema de armado a base de insertos metálicos y tornillo tipo minifix, que garantice la total rigidez de las partes así como su rápido ensamble. Compuesto por 4 cajones con rieles para recibir carpetas colgantes para el control de archivo en tamaños oficio/carta, Deberán contar con corredera metálica importada de extensión total, con deslizamiento a través de balines fabricados con acero de precisión endurecido. La cerradura deberá ser importada, de barril intercambiable en la parte frontal del mueble, con jaladeras importadas integradas al mueble. El nivelado del archivero se efectuará por medio de niveladores con altura de regulación aproximada de 40mm, que permitan corregir las variaciones de nivel en piso.

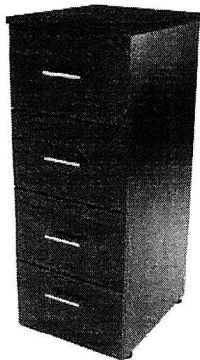

PARTIDA 5 ARCHIVERO VERTICAL DE 4 GAVETAS LAMINADO PLASTICO PRECOMPUESTO CENIZO

Con medidas de .52 x .61 x 1.22mts, fabricado en laminado plástico 28 y 16 mm de espesor color precompuesto cenizo 2 caras con cantos de pvcaplicados a presión y en caliente para garantizar el sellado con las cubiertas. El sistema de armado a base de insertos metálicos y tornillo tipo minifix, que garantice la total rigidez de las partes así como su rápido ensamble. Compuesto por 4 cajones con rieles para recibir carpetas colgantes para el control de archivo en tamaños oficio/carta, Deberán contar con corredera metálica importada de extensión total, con deslizamiento a través de balines fabricados con acero de precisión endurecido. La cerradura deberá ser importada, de barril intercambiable en la parte frontal del mueble, con jaladeras importadas integradas al mueble. El nivelado del archivero se efectuará por medio de niveladores con altura de regulación aproximada de 40mm, que permitan corregir las variaciones de nivel en piso.

Handwritten signatures and the number 5.

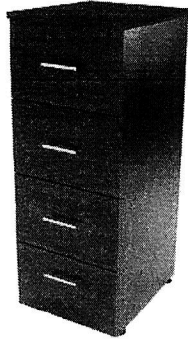

PARTIDA 6 BANCA TRIPLE METALICA

Casco rectangular de lámina perforada de acero rolado en frío con espesor de 1.5mm de pintura electroestática en polvo. El ancho total del unibloque es de 54 cms y cuenta con laterales de tubo ovalado de aluminio con dimensiones de 28 x 13 mm en acabado cromo brillante. Perforaciones circulares de 4 mm de radio con un total de 5,250 por asiento. El unibloque tiene un diseño ergonómico, las terminaciones cuentan con un doblado que evita filos en la parte inferior del asiento donde también se encuentra un doblado de 20° para liberar la tensión de los muslos y en la parte media del respaldo hay un doblado de 20° a 49 cms del piso y otro de 50° en la parte superior del respaldo para mejorar la postura al momento de estar sentado. El asiento tiene una inclinación de 10° y un radio de 9 cm antes de que empiece el respaldo, se une al travesaño por medio de 2 soleras color negro troqueladas de 3mm de espesor con 4 perforaciones soldada a otras 2 placas de 5mm de espesor con 2 perforaciones. El travesaño color negro de perfil rectangular de acero C14 HRS A36 con dimensiones de 8x4cms posicionado a canto cuenta con dos placas por asiento de 5mm, con 2 perforaciones para embonar las placas del asiento y atornillar. Los 2 soportes laterales que forman las patas y los brazos de aluminio vaciado con acabado cromo brillante, cada soporte de 2 piezas seunen al travesaño por medio de un tornillo. El brazo con un diseño ergonómico cuenta con una curva de 6cm de radio y tiene un corte rectangular troquelado de 4x2cms para embonar con el travesaño, este mismo corte se encuentra en las patas con forma triangular, donde la pata delantera tienen 36° de inclinación y la pata trasera tiene 30° de inclinación, los extremos de las patas cuentan con una preparación para recibir los niveladores de 60mm de radio en acabado cromo brillante que embona perfectamente para dar la apariencia de pza. única, estos niveladores permiten incrementar la altura 20mm y tienen una distancia entre ellos de adelante hacia atrás de 56cms de centro a centro, en la parte inferior del nivelador cuentan con un empaque de goma color negro para evitar rayaduras en los pisos. La distancia frontal de la banca de 3 plazas es de 177cms, con una separación de 5.6cms entre asiento y asiento y una separación de 2.5 cms de asiento a los soportes laterales formados por la pata y el brazo, la altura del piso al asiento es de 39.5 y la altura del piso a la parte superior del respaldo es de 80 cms, la banca en total tiene una profundidad de 66 cms.

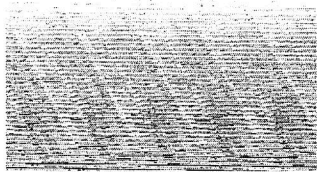

PARTIDA 7 CASILLERO METÁLICO DE 2 PUERTAS.

Casillero metálico fabricado con lamina de acero rolada en frío calibre 24 SAE 10-08 de primera calidad. Fabricados en serie bajo medidas estándar. El cuerpo y las puertas son ensamblados mediante soldadura por resistencia. Las puertas se abren y cierran por medio de dos bisagras tipo libro de 1.5 pulgadas electro soldadas tanto en la puerta como en el cuerpo. Cada puerta cuenta con 2 rejillas de ventilación tipo persiana con 4 rejillas cada una, colocada en la parte superior e inferior de cada puerta. Cada puerta cuenta con un refuerzo colocado de manera vertical. La estiradera y el portacandado de cada puerta son fabricados en lámina calibre 14 y unidos mediante soldadura por resistencia. Acabado con pintura en polvo Epoxi-poliéster micropulverizada color gris, aplicada electrostáticamente y termoendurecida a 200°C. Tratamiento previo de limpieza fosfatizado. Medidas: 36 cm frente x 37 cm fondo x 180 cm alto con 2 puertas

Handwritten signatures and initials in blue ink.



PARTIDA 8 CASILLERO METÁLICO DE 3 PUERTAS.

Casillero metálico fabricado con lamina de acero rolada en frío calibre 24 SAE 10-08 de primera calidad. Fabricados en serie bajo medidas estándar. El cuerpo y las puertas son ensamblados mediante soldadura por resistencia. Las puertas se abren y cierran por medio de dos bisagras tipo libro de 1.5 pulgadas electro soldadas tanto en la puerta como en el cuerpo. Cada puerta cuenta con 2 rejillas de ventilación tipo persiana con 4 rejillas cada una, colocada en la parte superior e inferior de cada puerta. Cada puerta cuenta con un refuerzo colocado de manera vertical. La estiradera y el portacandado de cada puerta son fabricados en lámina calibre 14 y unidos mediante soldadura por resistencia. Acabado con pintura en polvo Epoxi-poliéster micropulverizada color gris, aplicada electrostáticamente y termoendurecida a 200°C. Tratamiento previo de limpieza fosfatizado. Medidas: 36 cm frente x 37 cm fondo x 180 cm alto con 3 puertas

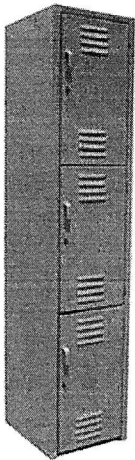

PARTIDA 9 CASILLERO METÁLICO DE 4 PUERTAS.

Casillero metálico fabricado con lamina de acero rolada en frío calibre 24 SAE 10-08 de primera calidad. Fabricados en serie bajo medidas estándar. El cuerpo y las puertas son ensamblados mediante soldadura por resistencia. Las puertas se abren y cierran por medio de dos bisagras tipo libro de 1.5 pulgadas electro soldadas tanto en la puerta como en el cuerpo. Cada puerta cuenta con 2 rejillas de ventilación tipo persiana con 4 rejillas cada una, colocada en la parte superior e inferior de cada puerta. Cada puerta cuenta con un refuerzo colocado de manera vertical. La estiradera y el portacandado de cada puerta son fabricados en lámina calibre 14 y unidos mediante soldadura por resistencia. Acabado con pintura en polvo Epoxi-poliéster micropulverizada color gris, aplicada electrostáticamente y termoendurecida a 200°C. Tratamiento previo de limpieza fosfatizado. Medidas: 36 cm frente x 37 cm fondo x 180 cm alto con 4 puertas

Handwritten signatures and initials in blue ink, including a large 'h' at the top right and several scribbles at the bottom right.



S.F.A - 024-2022



PARTIDA 10
ESCRITORIO EJECUTIVO WENGUE

Conjunto Ejecutivo compuesto por: Escritorio con puente y credenza, librero sobre credenza con medidas de 2.10 x 2.40 x 2.10 x .75 mts.

Cubiertas de escritorio con puente y credenza, fabricada en laminado plástico 28mm de espesor color wengue 2 caras con cantos de pvc aplicados a presión y en caliente para garantizar el sellado con las cubiertas, con diseño ergonómico con bases en forma de "L" Consta de cuatro partes que son: puente inferior, poste central, canal desmontable para la electrificación y la correcta instalación de cables de voz y datos, platina superior.

Puente Inferior: fabricado en laminada troquelada calibre 14 con una longitud de 654mm un ancho de 67mm y una altura de 74mm en un acabado de pintura electroestática negra de figura isométrica con forma de arco, con un bajo relieve en su parte interior, en la parte frontal es de 20mm, en la parte media 30mm y en la parte posterior 30mm, Al frente en la parte interior una celosilla de 35mm x 60mm soldada con soldadura de micro alambre a una separación de 28mm, en su parte posterior otra solera de mismas dimensiones soldada con micro alambre con una separación de 24mm, dichas soleras con una perforación al centro y un roscado para recibir un regatón nivelador con un tornillo de 3/8 rosca estándar, el regatón es fabricado en plástico inyectado nylon acabado color negro con un diámetro de 50mm y una altura de 13mm en la parte central de dicha pieza con un estampado plano de 200mm x 60mm a una separación de la parte posterior de 120mm donde sienta el poste central, dicho estampado cuenta con dos perforaciones circulares de 9.5mm para la sujeción y dos troquelados de figura rectangular de 3.3mm x 25mm estos como guías.

Poste Central: fabricada en lámina calibre 16 de figura isométrica, en un acabado de pintura electroestática negra con una longitud de altura de 640mm un ancho de 200mm y un espesor a su centro de 55mm en su parte frontal y posterior cuenta con un remate decreciente de 55mm a 26mm y un radio de misma medida, en la cara exterior al centro cuenta con una cavidad de 640mm x 80mm para albergar el canal pasa cables, en su parte inferior cuenta con una platina fabricada en lamina calibre 14 con dos troquelados a 90 grados en sus costados de 10mm y dos insertos a rosca para tornillo de 3/8 dicha platina soldada con proceso mig, al centro una costilla fabricaba en lamina calibre 16 en forma de "C" con un ancho de 25mm x 8mm soldada con proceso mig esta como refuerzo, en la parte superior en su interior una platina calibre 14 soldada con proceso mig, al centro una costilla fabricaba en lamina calibre 16 en forma de "C" con un ancho de 25mm x 8mm soldada con proceso mig esta como refuerzo, en la parte interior de la pierna parte superior un troquelado circular de 50mm para recibir tapas pasa cables y en la parte inferior un troquelado circular de 60mm para recibir tapas pasa cables, incluye canaleta expandible para electrificación.

Credenza ejecutiva con doble cajonera de 2 papeleros y 1 de archivo, cubierta de 2.10 x .50 x .75 mts fabricada en laminado plástico 28mm de espesor color wengue, 2 caras con cantos de pvc aplicados a presión y en caliente para garantizar el sellado con las cubiertas, cuerpo fabricada en laminado plástico 16mm de espesor 2 caras con cantos de pvc del mismo color, todos los cajones cuentan con correderas de extensión para uso rudo, jaladeras metálicas y chapa y bisagras de importación, el nivelado de la credenza se efectuara por medio de niveladores fabricados en nylon color negro con altura de regulación aproximada de 40mm, que permiten corregir las variaciones de nivel en piso. El ensamble del mueble es atraves de sistema minifix y taquete unión en base a pegamento quedando todo oculto (no se utilizan ángulos, ni placas).

Librero sobre credenza con medidas de 1.80 x 1.20 x .40 fabricada en laminado plástico 16mm de espesor color wengue, 2 caras con cantos de pvc aplicados a presión y en caliente para garantizar el sellado con las cubiertas, con bisagras de importación. El ensamble del mueble es atraves de sistema minifix y taquete unión en base a pegamento quedando todo oculto (no se utilizan ángulos, ni placas).

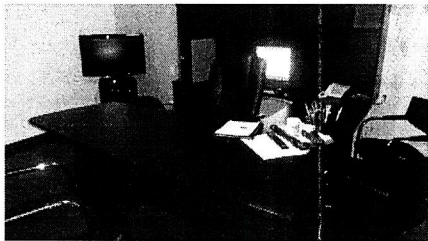

Handwritten signatures and initials in blue ink, including a large 'H' and a signature that appears to be 'Maximo Espacio'.



Gobierno
de
—
Monterrey

SEA-024-2022

PARTIDA 11
ESCRITORIO EJECUTIVO PRECOMPUESTO CENIZO

Conjunto Ejecutivo compuesto por: Escritorio con puente y credenza, librero sobre credenza con medidas de 2.10 x 2.40 x 2.10 x .75 mts.

Cubiertas de escritorio con puente y credenza, fabricada en laminado plástico 28mm de espesor color precompuesto cenizo 2 caras con cantos de pvc aplicados a presión y en caliente para garantizar el sellado con las cubiertas, con diseño ergonómico con bases en forma de "L" Consta de cuatro partes que son: puente inferior, poste central, canal desmontable para la electrificación y la correcta instalación de cables de voz y datos, platina superior.

Puente Inferior: fabricado en laminada troquelada calibre 14 con una longitud de 654mm un ancho de 67mm y una altura de 74mm en un acabado de pintura electrostática negra de figura isométrica con forma de arco, con un bajo relieve en su parte interior, en la parte frontal es de 20mm, en la parte media 30mm y en la parte posterior 30mm, Al frente en la parte interior una celosilla de 35mm x 60mm soldada con soldadura de micro alambre a una separación de 28mm, en su parte posterior otra solera de mismas dimensiones soldada con micro alambre con una separación de 24mm, dichas soleras con una perforación al centro y un roscado para recibir un regatón nivelador con un tornillo de 3/8 rosca estándar, el regatón es fabricado en plástico inyectado nylon acabado color negro con un diámetro de 50mm y una altura de 13mm en la parte central de dicha pieza con un estampado plano de 200mm x 60mm a una separación de la parte posterior de 120mm donde sienta el poste central, dicho estampado cuenta con dos perforaciones circulares de 9.5mm para la sujeción y dos troquelados de figura rectangular de 3.3mm x 25mm estos como guías.

Poste Central: fabricada en lámina calibre 16 de figura isométrica, en un acabado de pintura electrostática negra con una longitud de altura de 640mm un ancho de 200mm y un espesor a su centro de 55mm en su parte frontal y posterior cuenta con un remate decreciente de 55mm a 26mm y un radio de misma medida, en la cara exterior al centro cuenta con una cavidad de 640mm x 80mm para albergar el canal pasa cables, en su parte inferior cuenta con una platina fabricada en lamina calibre 14 con dos troquelados a 90 grados en sus costados de 10mm y dos insertos a rosca para tornillo de 3/8 dicha platina soldada con proceso mig, al centro una costilla fabricaba en lamina calibre 16 en forma de "C" con un ancho de 25mm x 8mm soldada con proceso mig esta como refuerzo, en la parte superior en su interior una platina calibre 14 soldada con proceso mig, al centro una costilla fabricaba en lamina calibre 16 en forma de "C" con un ancho de 25mm x 8mm soldada con proceso mig esta como refuerzo, en la parte interior de la pierna parte superior un troquelado circular de 50mm para recibir tapas pasa cables y en la parte inferior un troquelado circular de 60mm para recibir tapas pasa cables, incluye canaleta expandible para electrificación.

Credenza ejecutiva con doble cajonera de 2 papeleros y 1 de archivo, cubierta de 2.10 x .50 x .75 mts fabricada en laminado plástico 28mm de espesor color precompuesto cenizo, 2 caras con cantos de pvc aplicados a presión y en caliente para garantizar el sellado con las cubiertas, cuerpo fabricada en laminado plástico 16mm de espesor 2 caras con cantos de pvc del mismo color, todos los cajones cuentan con correderas de extensión para uso rudo, jaladeras metálicas y chapa y bisagras de importación, el nivelado de la credenza se efectuara por medio de niveladores fabricados en nylon color negro con altura de regulación aproximada de 40mm, que permiten corregir las variaciones de nivel en piso. El ensamble del mueble es atraves de sistema minifix y taquete unión en base a pegamento quedando todo oculto (no se utilizan ángulos, ni placas).

Librero sobre credenza con medidas de 1.80 x 1.20 x .40 fabricada en laminado plástico 16mm de espesor color precompuesto cenizo, 2 caras con cantos de pvc aplicados a presión y en caliente para garantizar el sellado con las cubiertas, con bisagras de importación. El ensamble del mueble es atraves de sistema minifix y taquete unión en base a pegamento quedando todo oculto (no se utilizan ángulos, ni placas).

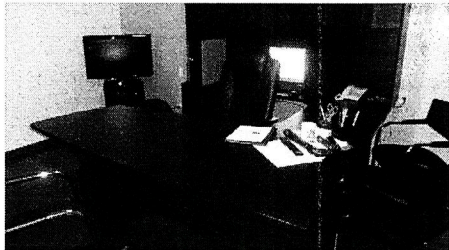

PARTIDA 12
ESCRITORIO EN FORMA DE "L" DE 1.60 X 1.60 MTS WENGUE

Conjunto en forma de "L" con medidas de 1.60 x 1.60 X .75, cubierta fabricada en laminado plástico 28mm de espesor color wengue, 2 caras con cantos de pvc aplicados a presión y en caliente para garantizar el sellado con las cubiertas, mampara de soporte en laminado plástico 16mm de espesor 2 caras con cantos de pvc del mismo color, el nivelado de la mesa se efectuara por medio de niveladores fabricados en nylon color negro con altura de regulación aproximada de 40mm, que permiten corregir las variaciones de nivel en piso. El ensamble del mueble es atraves de sistema minifix y taquete unión en base a pegamento quedando todo oculto (no se utilizan ángulos, ni placas), cajonera con 2 papeleros y 1 de archivo, este con rieles para recibir carpetas colgantes para el control de archivo en tamaños oficio/carta, deberán contar con corredera metálica importada de extensión total, con deslizamiento a través de balines fabricados con acero de precisión endurecido. La cerradura deberá ser importada, de barril intercambiable en la parte frontal del mueble, con jaladeras importadas integradas al mueble. El nivelado se efectuará por medio de niveladores con altura de regulación aproximada de 40mm, que permitan corregir las variaciones de nivel en piso. Base de importación Consta de cuatro partes que son: puente inferior, poste central, canal desmontable para la electrificación y la correcta instalación de cables de voz y datos, platina superior.

Puente Inferior: fabricado en laminada troquelada calibre 14 con una longitud de 654mm un ancho de 67mm y una altura de 74mm en un acabado de pintura electrostática negra de figura isométrica con forma de arco, con un bajo relieve en su parte interior, en la parte frontal es de 20mm, en la parte media 30mm y en la parte posterior 30mm, Al frente en la parte interior una celosilla de 35mm x 60mm soldada con soldadura de micro alambre a una separación de 28mm, en su parte posterior otra solera de mismas dimensiones soldada con micro alambre con una separación de 24mm, dichas soleras con una perforación al centro y un roscado para recibir un regatón nivelador con un tornillo de 3/8 rosca estándar, el regatón es fabricado en plástico inyectado nylon acabado color negro con un diámetro de 50mm y una altura de 13mm en la parte central de dicha pieza con un estampado plano de 200mm x 60mm a una

9
h



SFA - 024 - 2022

separación de la parte posterior de 120mm donde sienta el poste central, dicho estampado cuenta con dos perforaciones circulares de 9.5mm para la sujeción y dos troquelados de figura rectangular de 3.3mm x 25mm estos como guías.

Poste Central: fabricada en lamina calibre 16 de figura isométrica, en un acabado de pintura electroestática negra con una longitud de altura de 640mm un ancho de 200mm y un espesor a su centro de 55mm en su parte frontal y posterior cuenta con un remate decreciente de 55mm a 26mm y un radio de misma medida, en la cara exterior al centro cuenta con una cavidad de 640mm x 80mm para albergar el canal pasa cables, en su parte inferior cuenta con una platina fabricada en lamina calibre 14 con dos troquelados a 90 grados en sus costados de 10mm y dos insertos a rosca para tornillo de 3/8 dicha platina soldada con proceso mig, al centro una costilla fabricaba en lamina calibre 16 en forma de "C" con un ancho de 25mm x 8mm soldada con proceso mig esta como refuerzo, en la parte superior en su interior una platina calibre 14 soldada con proceso mig, al centro una costilla fabricaba en lamina calibre 16 en forma de "C" con un ancho de 25mm x 8mm soldada con proceso mig esta como refuerzo, en la parte interior de la pierna parte superior un troquelado circular de 50mm para recibir tapas pasa cables y en la parte inferior un troquelado circular de 60mm para recibir tapas pasa cables.



PARTIDA 13
ESCRITORIO EN FORMA DE "L" DE 1.60 X 1.60 MTS PRECOMPUESTO CENIZO

Conjunto en forma de "L" con medidas de 1.60 x 1.60 X .75, cubierta fabricada en laminado plástico 28mm de espesor color precompuesto cenizo, 2 caras con cantos de pvc aplicados a presión y en caliente para garantizar el sellado con las cubiertas, mampara de soporte en laminado plástico 16mm de espesor 2 caras con cantos de pvc del mismo color, el nivelado de la mesa se efectuara por medio de niveladores fabricados en nylon color negro con altura de regulación aproximada de 40mm, que permiten corregir las variaciones de nivel en piso. El ensamble del mueble es a través de sistema minifix y taquete unión en base a pegamento quedando todo oculto (no se utilizan ángulos, ni placas), cajonera con 2 papeleros y 1 de archivo, este con rieles para recibir carpetas colgantes para el control de archivo en tamaños oficio/carta, deberán contar con corredera metálica importada de extensión total, con deslizamiento a través de balines fabricados con acero de precisión endurecido. La cerradura deberá ser importada, de barril intercambiable en la parte frontal del mueble, con jaladeras importadas integradas al mueble. El nivelado se efectuará por medio de niveladores con altura de regulación aproximada de 40mm, que permitan corregir las variaciones de nivel en piso. Base de importación Consta de cuatro partes que son: puente inferior, poste central, canal desmontable para la electrificación y la correcta instalación de cables de voz y datos, platina superior.

Puente Inferior: fabricado en laminada troquelada calibre 14 con una longitud de 654mm un ancho de 67mm y una altura de 74mm en un acabado de pintura electroestática negra de figura isométrica con forma de arco, con un bajo relieve en su parte interior, en la parte frontal es de 20mm, en la parte media 30mm y en la parte posterior 30mm, Al frente en la parte interior una celosilla de 35mm x 60mm soldada con soldadura de micro alambre a una separación de 28mm, en su parte posterior otra solera de mismas dimensiones soldada con micro alambre con una separación de 24mm, dichas soleras con una perforación al centro y un roscado para recibir un regatón nivelador con un tornillo de 3/8 rosca estándar, el regatón es fabricado en plástico inyectado nylon acabado color negro con un diámetro de 50mm y una altura de 13mm en la parte central de dicha pieza con un estampado plano de 200mm x 60mm a una separación de la parte posterior de 120mm donde sienta el poste central, dicho estampado cuenta con dos perforaciones circulares de 9.5mm para la sujeción y dos troquelados de figura rectangular de 3.3mm x 25mm estos como guías.

Poste Central: fabricada en lamina calibre 16 de figura isométrica, en un acabado de pintura electroestática negra con una longitud de altura de 640mm un ancho de 200mm y un espesor a su centro de 55mm en su parte frontal y posterior cuenta con un remate decreciente de 55mm a 26mm y un radio de misma medida, en la cara exterior al centro cuenta con una cavidad de 640mm x 80mm para albergar el canal pasa cables, en su parte inferior cuenta con una platina fabricada en lamina calibre 14 con dos troquelados a 90 grados en sus costados de 10mm y dos insertos a rosca para tornillo de 3/8 dicha platina soldada con proceso mig, al centro una costilla fabricaba en lamina calibre 16 en forma de "C" con un ancho de 25mm x 8mm soldada con proceso mig esta como refuerzo, en la parte superior en su interior una platina calibre 14 soldada con proceso mig, al centro una costilla fabricaba en lamina calibre 16 en forma de "C" con un ancho de 25mm x 8mm soldada con proceso mig esta como refuerzo, en la parte interior de la pierna parte superior un troquelado circular de 50mm para recibir tapas pasa cables y en la parte inferior un troquelado circular de 60mm para recibir tapas pasa cables.

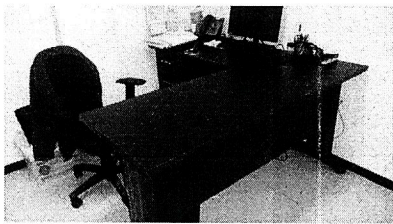

Handwritten signatures and initials in blue ink, including a large signature and the number '10'.



PARTIDA 14
ESCRITORIO EN FORMA DE "L" DE 1.65 X 2.10 MTS WENGUE

Conjunto en forma de "L" con medidas de 1.65 x 2.10 X .75 , cubierta fabricada en laminado plástico 28mm de espesor color wengue, 2 caras con cantos de pvc aplicados a presión y en caliente para garantizar el sellado con las cubiertas, mampara de soporte en laminado plástico 16mm de espesor 2 caras con cantos de pvc del mismo color, el nivelado de la mesa se efectuara por medio de niveladores fabricados en nylon color negro con altura de regulación aproximada de 40mm, que permiten corregir las variaciones de nivel en piso. El ensamble del mueble es através de sistema minifix y taquete unión en base a pegamento quedando todo oculto (no se utilizan ángulos, ni placas), cajonera con 2 papeleros y 1 de archivo, este con rieles para recibir carpetas colgantes para el control de archivo en tamaños oficio/carta, Deberán contar con corredera metálica importada de extensión total, con deslizamiento a través de balines fabricados con acero de precisión endurecido. La cerradura deberá ser importada, de barril intercambiable en la parte frontal del mueble, con jaladeras importadas integradas al mueble. El nivelado se efectuara por medio de niveladores con altura de regulación aproximada de 40mm, que permitan corregir las variaciones de nivel en piso. Base de importación. Consta de cuatro partes que son: puente inferior, poste central, canal desmontable para la electrificación y la correcta instalación de cables de voz y datos, platina superior.

Puente Inferior: fabricado en laminada troquelada calibre 14 con una longitud de 654mm un ancho de 67mm y una altura de 74mm en un acabado de pintura electroestática negra de figura isométrica con forma de arco, con un bajo relieve en su parte interior, en la parte frontal es de 20mm, en la parte media 30mm y en la parte posterior 30mm, Al frente en la parte interior una celosilla de 35mm x 60mm soldada con soldadura de micro alambré a una separación de 28mm, en su parte posterior otra solera de mismas dimensiones soldada con micro alambré con una separación de 24mm, dichas soleras con una perforación al centro y un roscado para recibir un regatón nivelador con un tornillo de 3/8 rosca estándar, el regatón es fabricado en plástico inyectado nylon acabado color negro con un diámetro de 50mm y una altura de 13mm en la parte central de dicha pieza con un estampado plano de 200mm x 60mm a una separación de la parte posterior de 120mm donde sienta el poste central, dicho estampado cuenta con dos perforaciones circulares de 9.5mm para la sujeción y dos troquelados de figura rectangular de 3.3mm x 25mm estos como guías.

Poste Central: fabricada en lamina calibre 16 de figura isométrica, en un acabado de pintura electroestática negra con una longitud de altura de 640mm un ancho de 200mm y un espesor a su centro de 55mm en su parte frontal y posterior cuenta con un remate decreciente de 55mm a 26mm y un radio de misma medida, en la cara exterior al centro cuenta con una cavidad de 640mm x 80mm para albergar el canal pasa cables, en su parte inferior cuenta con una platina fabricada en lamina calibre 14 con dos troquelados a 90 grados en sus costados de 10mm y dos insertos a rosca para tornillo de 3/8 dicha platina soldada con proceso mig, al centro una costilla fabricaba en lamina calibre 16 en forma de "C" con un ancho de 25mm x 8mm soldada con proceso mig esta como refuerzo, en la parte superior en su interior una platina calibre 14 soldada con proceso mig, al centro una costilla fabricaba en lamina calibre 16 en forma de "C" con un ancho de 25mm x 8mm soldada con proceso mig esta como refuerzo, en la parte interior de la pierna parte superior un troquelado circular de 50mm para recibir tapas pasa cables y en la parte inferior un troquelado circular de 60mm para recibir tapas pasa cables



PARTIDA 15
ESCRITORIO EN FORMA DE "L" DE 1.65 X 2.10 MTS PRECOMPUESTO CENIZO

Conjunto en forma de "L" con medidas de 1.65 x 2.10 X .75 , cubierta fabricada en laminado plástico 28mm de espesor color precompuesto cenizo, 2 caras con cantos de pvc aplicados a presión y en caliente para garantizar el sellado con las cubiertas, mampara de soporte en laminado plástico 16mm de espesor 2 caras con cantos de pvc del mismo color, el nivelado de la mesa se efectuara por medio de niveladores fabricados en nylon color negro con altura de regulación aproximada de 40mm, que permiten corregir las variaciones de nivel en piso. El ensamble del mueble es através de sistema minifix y taquete unión en base a pegamento quedando todo oculto (no se utilizan ángulos, ni placas), cajonera con 2 papeleros y 1 de archivo, este con rieles para recibir carpetas colgantes para el control de archivo en tamaños oficio/carta, Deberán contar con corredera metálica importada de extensión total, con deslizamiento a través de balines fabricados con acero de precisión endurecido. La cerradura deberá ser importada, de barril intercambiable en la parte frontal del mueble, con jaladeras importadas integradas al mueble. El nivelado se efectuara por medio de niveladores con altura de regulación aproximada de 40mm, que permitan corregir las variaciones de nivel en piso. Base de importación. Consta de cuatro partes que son: puente inferior, poste central, canal desmontable para la electrificación y la correcta instalación de cables de voz y datos, platina superior.

Puente Inferior: fabricado en laminada troquelada calibre 14 con una longitud de 654mm un ancho de 67mm y una altura de 74mm en un acabado de pintura electroestática negra de figura isométrica con forma de arco, con un bajo relieve en su parte interior, en la parte frontal es de 20mm, en la parte media 30mm y en la parte posterior 30mm, Al frente en la parte interior una celosilla de 35mm x 60mm soldada con soldadura de micro alambré a una separación de 28mm, en su parte posterior otra solera de mismas dimensiones soldada con micro alambré con una separación de 24mm, dichas soleras con una perforación al centro y un roscado para recibir un regatón nivelador con un tornillo de 3/8 rosca estándar, el regatón es fabricado en plástico inyectado nylon acabado color negro con un diámetro de 50mm y una altura de 13mm en la parte central de dicha pieza con un estampado plano de 200mm x 60mm a una separación de la parte posterior de 120mm donde sienta el poste central, dicho estampado cuenta con dos perforaciones circulares de 9.5mm para la sujeción y dos troquelados de figura rectangular de 3.3mm x 25mm estos como guías.

Poste Central: fabricada en lamina calibre 16 de figura isométrica, en un acabado de pintura electroestática negra con una longitud de altura de 640mm un ancho de 200mm y un espesor a su centro de 55mm en su parte frontal y posterior cuenta con un remate decreciente de 55mm a 26mm y un radio de misma medida, en la cara exterior al centro cuenta con una cavidad de 640mm x 80mm para albergar el canal pasa cables, en su parte inferior cuenta con una platina fabricada en lamina calibre 14 con dos troquelados a 90 grados en sus costados de 10mm y dos insertos a rosca para tornillo de 3/8 dicha platina soldada con proceso mig, al centro una costilla fabricaba en lamina calibre 16 en forma de "C" con un ancho de 25mm x 8mm soldada con proceso mig esta como refuerzo, en la parte superior en su interior una platina calibre 14 soldada con proceso mig, al centro una costilla fabricaba en lamina calibre 16 en

Handwritten signatures and initials in blue ink.



SFA - 024-2022

forma de "C" con un ancho de 25mm x 8mm soldada con proceso mig esta como refuerzo, en la parte interior de la pierna parte superior un troquelado circular de 50mm para recibir tapas pasa cables y en la parte inferior un troquelado circular de 60mm para recibir tapas pasa cables

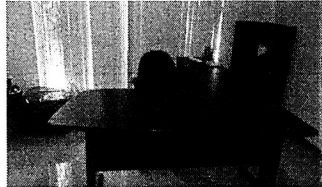

PARTIDA 16 ESTANTE METALICO CON 5 ENTREPAÑOS.

Con medidas de 2.20 x .92 x .45 mts los entrepaños son procesados con lámina de rolada en frío de primera calidad, la lámina es de grado 1008. Entrepaños de .92 de frente x .45 de profundidad, en el canto de 3 cms de altura y el dobles extra de 1.2 cms, con refuerzo triangular para dar más resistencia y seguridad. Calibre 22, con una capacidad de carga de 100 kilos, distribuidos en toda la superficie. Los poste se procesan con lámina caliente decapada en grado 1008, que cuenta con 75 milésimas de espesor que equivale a calibre 14, con un desarrollo de 3.5 cms por lado para dar un total de 7 cms. Con agujeros cada 5 cms para dar suficiente versatilidad para cada uso. Medida de 2.20. Acabado con pintura en polvo electroestática gofrado color gris, horneados a una temperatura de 220º C.

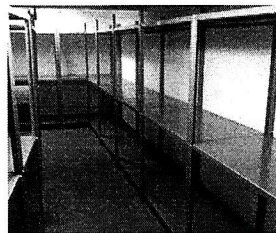

PARTIDA 17 ESTANTE METALICO CON 5 ENTREPAÑOS.

Con medidas de 2.20 x .92 x .60 mts los entrepaños son procesados con lámina de rolada en frío de primera calidad, la lámina es de grado 1008. Entrepaños de .92 de frente x .60 de profundidad, en el canto de 3 cms de altura y el dobles extra de 1.2 cms, con refuerzo triangular para dar más resistencia y seguridad. Calibre 22, con una capacidad de carga de 100 kilos, distribuidos en toda la superficie. Los poste se procesan con lámina caliente decapada en grado 1008, que cuenta con 75 milésimas de espesor que equivale a calibre 14, con un desarrollo de 3.5 cms por lado para dar un total de 7 cms. Con agujeros cada 5 cms para dar suficiente versatilidad para cada uso. Medida de 2.20. Acabado con pintura en polvo electroestática gofrado color gris, horneados a una temperatura de 220º C.

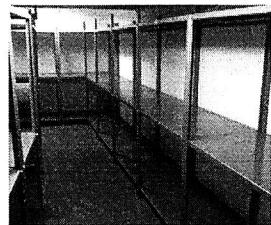

PARTIDA 18 LIBRERO DE PISO WENGUE

Librero de piso con medidas de .80 x .40 x 1.95mts , fabricado en laminado plástico 28mm de espesor, color wengue 2 caras con cantos de pvc, aplicados a presión y en caliente para garantizar el sellado El sistema de armado a base de insertos metálicos y tornillo tipo minifix, que garantice la total rigidez de las partes así como su rápido ensamble. El nivelado del librero se efectuará por medio de niveladores con altura de regulación aproximada de 40mm, que permitan corregir las variaciones de nivel en piso. Contará con dos puertas inferiores con jaladera metálica importada.

Handwritten signatures and initials, including a circled 'C' and the number '12'.

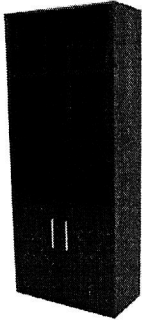

PARTIDA 19
LIBRERO DE PISO PRECOMPUESTO CENIZO

Librero de piso con medidas de .80 x .40 x 1.95mts , fabricado en laminado plástico 28mm de espesor, color precompuesto cenizo 2 caras con cantos de pvc, aplicados a presión y en caliente para garantizar el sellado El sistema de armado a base de insertos metálicos y tornillo tipo minifix, que garantice la total rigidez de las partes así como su rápido ensamble. El nivelado del librero se efectuará por medio de niveladores con altura de regulación aproximada de 40mm, que permitan corregir las variaciones de nivel en piso. Contará con dos puertas inferiores con jaladera metálica importada.

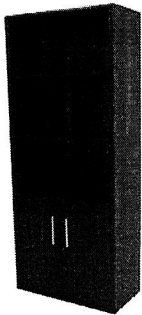

PARTIDA 20
LIBRERO PARA EMPOTRAR A PARED DE 80 X.40 X .40. WENGUE

Fabricado en laminado plástico 16mm de espesor color wengue, 2 caras con cantos de pvc aplicados a presión y en caliente para garantizar el sellado. El ensamble del mueble es atraves de sistema minifix y taquete unión en base a pegamento quedando todo oculto (no se utilizan ángulos, ni placas). Cuenta con correderas telescópicas de acero con acabado zincado con capacidad de carga de 9Kg. por juego. Cerradura con cilindro metálico y placa de seguridad, bisel acabado en color negro. Instalación de librero a pared con herrajes oculto tipo guía hembra y macho con canto 45 con sujeción uno a otro.

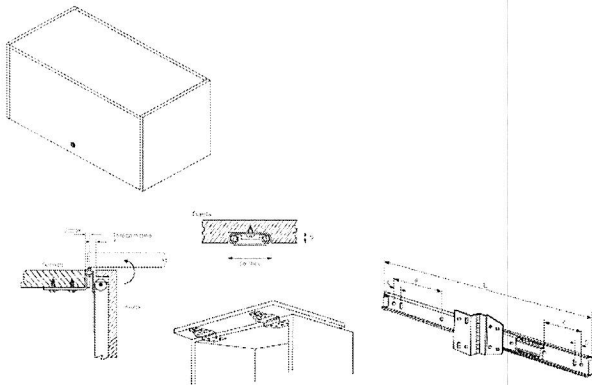

Handwritten signatures and initials in blue ink, including a large signature and several initials.



SEA-024-2022

PARTIDA 21
LIBRERO PARA EMPOTRAR A PARED DE 80 X .40 X .40. PRECOMPUESTO CENIZO

Fabricado en laminado plástico 16mm de espesor color precompuesto cenizo, 2 caras con cantos de pvc aplicados a presión y en caliente para garantizar el sellado. El ensamble del mueble es a través de sistema minifix y taquete unión en base a pegamento quedando todo oculto (no se utilizan ángulos, ni placas). Cuenta con correderas telescópicas de acero con acabado zincado con capacidad de carga de 9Kg. por juego. Cerradura con cilindro metálico y placa de seguridad, bisel acabado en color negro. Instalación de librero a pared con herrajes oculto tipo guía hembra y macho con canto 45 con sujeción uno a otro.

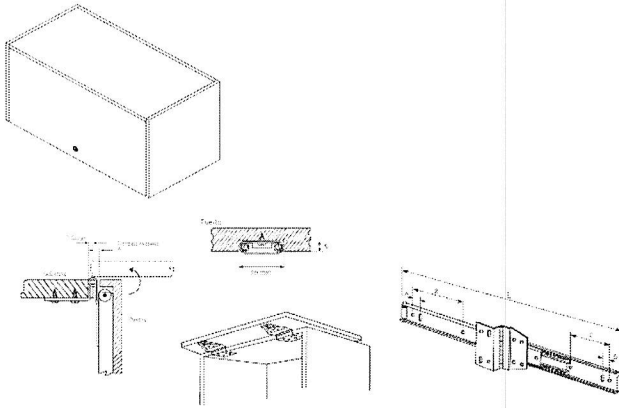

PARTIDA 22
LIBRERO PARA EMPOTRAR A PARED DE 90 X .40 X .40 WENGUE

Fabricado en laminado plástico 16mm de espesor color wengue, 2 caras con cantos de pvc aplicados a presión y en caliente para garantizar el sellado. El ensamble del mueble es a través de sistema minifix y taquete unión en base a pegamento quedando todo oculto (no se utilizan ángulos, ni placas). Cuenta con correderas telescópicas de acero con acabado zincado con capacidad de carga de 9Kg. por juego. Cerradura con cilindro metálico y placa de seguridad, bisel acabado en color negro. Instalación de librero a pared con herrajes oculto tipo guía hembra y macho con canto 45 con sujeción uno a otro.

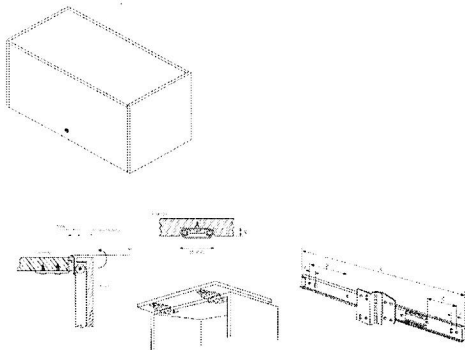

PARTIDA 23
LIBRERO PARA EMPOTRAR A PARED DE 90 X .40 X .40 PRECOMPUESTO CENIZO

Fabricado en laminado plástico 16mm de espesor color precompuesto cenizo, 2 caras con cantos de pvc aplicados a presión y en caliente para garantizar el sellado. El ensamble del mueble es a través de sistema minifix y taquete unión en base a pegamento quedando todo oculto (no se utilizan ángulos, ni placas). Cuenta con correderas telescópicas de acero con acabado zincado con capacidad de carga de 9Kg. por juego. Cerradura con cilindro metálico y placa de seguridad, bisel acabado en color negro. Instalación de librero a pared con herrajes oculto tipo guía hembra y macho con canto 45 con sujeción uno a otro.

Q

[Firmas manuscritas]



S.F.A - 024-2022

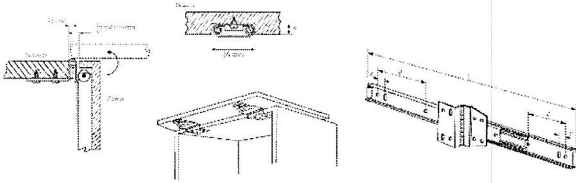
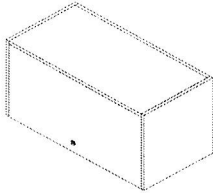

PARTIDA 24
LIBRERO PARA EMPOTRAR A PARED DE 1.00 X .40 X .40 WENGUE

Fabricado en laminado plástico 16mm de espesor color wengue, 2 caras con cantos de pvc aplicados a presión y en caliente para garantizar el sellado. El ensamble del mueble es a través de sistema minifix y taquete unión en base a pegamento quedando todo oculto (no se utilizan ángulos, ni placas). Cuenta con correderas telescópicas de acero con acabado zincado con capacidad de carga de 9Kg. por juego. Cerradura con cilindro metálico y placa de seguridad, bisel acabado en color negro. Instalación de librero a pared con herrajes oculto tipo guía hembra y macho con canto 45 con sujeción uno a otro.

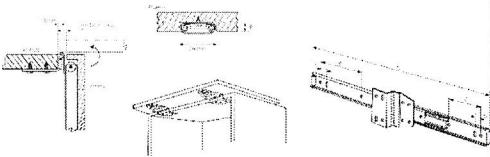
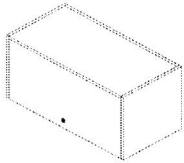

PARTIDA 25
LIBRERO PARA EMPOTRAR A PARED DE 1.00 X .40 X .40 PRECOMPUESTO CENIZO

Fabricado en laminado plástico 16mm de espesor color precompuesto cenizo, 2 caras con cantos de pvc aplicados a presión y en caliente para garantizar el sellado. El ensamble del mueble es a través de sistema minifix y taquete unión en base a pegamento quedando todo oculto (no se utilizan ángulos, ni placas). Cuenta con correderas telescópicas de acero con acabado zincado con capacidad de carga de 9Kg. por juego. Cerradura con cilindro metálico y placa de seguridad, bisel acabado en color negro. Instalación de librero a pared con herrajes oculto tipo guía hembra y macho con canto 45 con sujeción uno a otro.

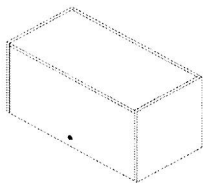



SEA-024-2022

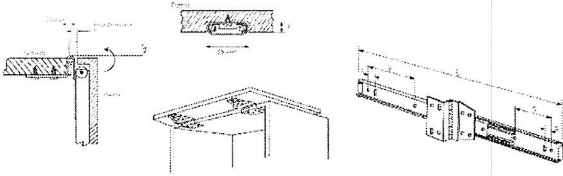

PARTIDA 26
LIBRERO PARA EMPOTRAR A PARED DE 1.20 X .40 X .40 WENGUE

Fabricado en laminado plástico 16mm de espesor color wengue, 2 caras con cantos de pvc aplicados a presión y en caliente para garantizar el sellado. El ensamble del mueble es a través de sistema minifix y taquete unión en base a pegamento quedando todo oculto (no se utilizan ángulos, ni placas). Cuenta con correderas telescópicas de acero con acabado zincado con capacidad de carga de 9Kg. por juego. Cerradura con cilindro metálico y placa de seguridad, bisel acabado en color negro. Instalación de librero a pared con herrajes oculto tipo guía hembra y macho con canto 45 con sujeción uno a otro.

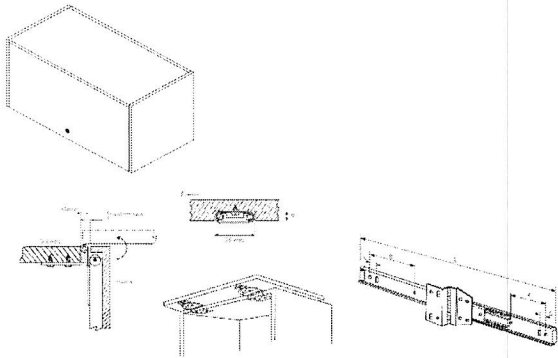

PARTIDA 27
LIBRERO PARA EMPOTRAR A PARED DE 1.20 X .40 X .40 PRECOMPUESTO CENIZO

Fabricado en laminado plástico 16mm de espesor color precompuesto cenizo, 2 caras con cantos de pvc aplicados a presión y en caliente para garantizar el sellado. El ensamble del mueble es a través de sistema minifix y taquete unión en base a pegamento quedando todo oculto (no se utilizan ángulos, ni placas). Cuenta con correderas telescópicas de acero con acabado zincado con capacidad de carga de 9Kg. por juego. Cerradura con cilindro metálico y placa de seguridad, bisel acabado en color negro. Instalación de librero a pared con herrajes oculto tipo guía hembra y macho con canto 45 con sujeción uno a otro.

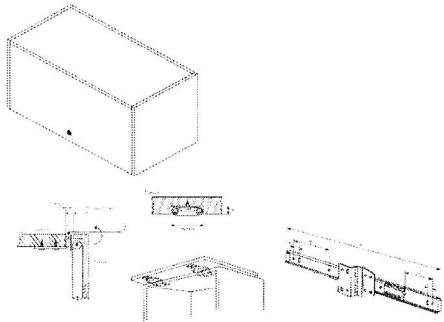

PARTIDA 28
MAMPARAS METALICAS DE 1.10 MTS PARA MODULOS

Mampara con medidas de 1.20mts de frente x 1.10mts de alto X 7.5 cms de espesor cuerpo metálico calibre 18, con pintura epoxica color negro con zoclo desmontable para electrificación de voz y datos por ambos lados, con 3 paneles de aglomerado de baja emisión de gases, forrados en tela 100% poliéster, resina vinil acrílica, auto extingible, punto de fusión 135°C. El nivelado se efectuará por medio de niveladores con altura de regulación aproximada de 40mm, que permitan corregir las variaciones de nivel en piso. Incluye 2 Postes Anclas de 1.10 alto X 7.5 ancho calibre 18 que sujetan a piso media taquete expansor para su mejor fijación. Incluye accesorios necesarios para su instalación. Medida final ya instalada mampara y postes 1.35 x 1.10

Handwritten signatures and initials in blue ink, including a large signature and the number 16.



SEA-024-2022

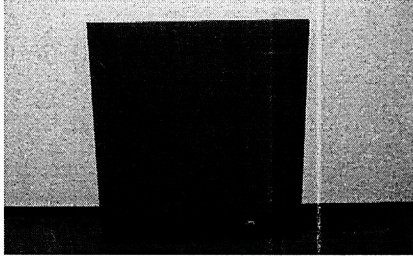

PARTIDA 29 MESA DE IMPRESORA WENGUE

Con medidas de 0.50 x 0.45 mts x 0.70 mts , fabricado en laminado plástico 28mm de espesor color wengue, 2 caras con cantos de pvc, aplicados a presión y en caliente para garantizar el sellado. El sistema de armado a base de insertos metálicos y tornillo tipo minifix, que garantice la total rigidez de las partes así como su rápido ensamble. Niveladores con altura de regulación aproximada de 40mm. Contará con un entrepaño en la parte inferior a media altura.



PARTIDA 30 MESA DE IMPRESORA PRECOMPUESTO CENIZO

Con medidas de 0.50 x 0.45 mts x 0.70 mts , fabricado en laminado plástico 28mm de espesor color precompuesto cenizo, 2 caras con cantos de pvc, aplicados a presión y en caliente para garantizar el sellado. El sistema de armado a base de insertos metálicos y tornillo tipo minifix, que garantice la total rigidez de las partes así como su rápido ensamble. Niveladores con altura de regulación aproximada de 40mm. Contará con un entrepaño en la parte inferior a media altura.



PARTIDA 31 MESA BANCO

Mesa banco con cubierta fabricada en laminado plástico 28mm de espesor color negro 2 caras, cantos de pvc aplicados a presión y en caliente para garantizar el sellado con las cubiertas, esquinas ligeramente redondeadas para su ergonomía, estructura de tubo de 1" calibre 18. Tapones de Nylon, recubrimiento de pintura electroestática horneada no tóxica color negro. Parrilla inferior de semiflecha de 1/4" para libros y/o mochila.

Handwritten signatures and initials in blue ink, including a large 'C' and the number '17'.



SEA-024-2022

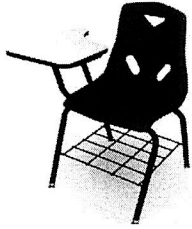

PARTIDA 32
MESA DE CENTRO WENGUE

Mesa de centro con medidas de .120 x .60 x .40 con cubierta en laminado plástico 28mm de espesor color wengue, 2 caras con cantos de pvc aplicados a presión y en caliente para garantizar el sellado. El nivelado de mesa se efectuará por medio de niveladores en nylon en color negro con altura de regulación aproximada de 40mm, que permitan corregir las variaciones de nivel en piso. El ensamble del mueble es a través de sistema minifix y taquete unión en base a pegamento quedando todo oculto (no se utilizan ángulos, ni placas). Según diseño.

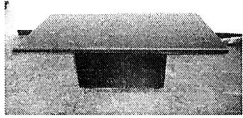

PARTIDA 33
MESA DE CENTRO PRECOMPUESTO CENIZO

Mesa de centro con medidas de .120 x .60 x .40 con cubierta en laminado plástico 28mm de espesor color precompuesto cenizo, 2 caras con cantos de pvc aplicados a presión y en caliente para garantizar el sellado. El nivelado de mesa se efectuará por medio de niveladores en nylon en color negro con altura de regulación aproximada de 40mm, que permitan corregir las variaciones de nivel en piso. El ensamble del mueble es a través de sistema minifix y taquete unión en base a pegamento quedando todo oculto (no se utilizan ángulos, ni placas). Según diseño.

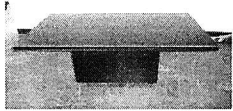

PARTIDA 34
MESA DE COMEDOR

Mesa para comedor con medidas de .80 de diámetro con cubierta en MDF forrada con formica color blanco, cantos de pvc aplicados a presión y en caliente para garantizar el sellado. Base importada Placa superior troquelada calibre 10, con 10 costillas de refuerzo y una extrucción de 16.5 mm de altura con dimensiones de 280 mm por 280 mm. En sus extremos 8 perforaciones de 6.5 mm para sujeción a cubierta y en su interior 3 perforaciones de 8.5 mm para sujeción a soporte central con tornillos de 7 mm por 25 mm acabado níquel paso 1 y una perforación central de 11.5 mm.

Soporte central tubular de 76 mm (3") de calibre 16 con costura interior en sus extremos una placa soldada con proceso MIG con una profundidad de 14 mm +/- 1 mm con un espesor de 3/16 y 4 perforaciones para tornillo de 7 mm paso 1,3 en forma de triangulo y 1 central con un acabado en pintura electrostática horneada.

Soporte inferior en forma de cruz troquelada con espesor de 3/4 y un desarrollo de 43 mm y una albergadura de 35.7 mm en sus extremos cuenta con una tapa de vista soldada con proceso MIG en inclinación de un calibre 12, así como en su parte interior con una albergadura de 135 mm una placa soldada con proceso MIG de calibre 3/16 con una perforación para tornillo de 3/8, en su punto de intersección por la parte superior una placa electro soldada circular de 72.7 mm de diámetro (2,860") con 3 perforaciones pasadas en forma de triangulo de 8mm de diámetro y una perforación central de 12.5 mm de diámetro. Cuenta con 4 regatones de polipropileno inyectado para su nivelación de diámetro de 50 mm y altura de 13 mm con un tornillo de 3/8 por 3/4 de largo en acero con acabado níquel.

Handwritten mark resembling a stylized 'C' or 'Q' with a dot below it.

Handwritten signatures and initials in blue ink.



SEA-024-2022



PARTIDA 35 MESA DE TRABAJO DE 0.90 X .60 WENGUE

Mesa de trabajo con medidas de .90 x .60 x .75 mts, cubierta fabricada en laminado plástico 28mm de espesor color wengue, 2 caras con cantos de pvc aplicados a presión y en caliente para garantizar el sellado con las cubiertas, mampara de soporte en laminado plástico 16mm de espesor 2 caras con cantos de pvc aplicados a presión y en caliente para garantizar el sellado, el nivelado de la mesa se efectuara por medio de niveladores fabricados en nylon color negro con altura de regulación aproximada de 40mm, que permiten corregir las variaciones de nivel en piso. El ensamble del mueble es a través de sistema minifix y taquete unión en base a pegamento quedando todo oculto (no se utilizan ángulos, ni placas), base de importación. Consta de cuatro partes que son: puente inferior, poste central, canal desmontable para la electrificación y la correcta instalación de cables de voz y datos, platina superior.

Puente Inferior: fabricado en laminada troquelada calibre 14 con una longitud de 654mm un ancho de 67mm y una altura de 74mm en un acabado de pintura electroestática negra de figura isométrica con forma de arco, con un bajo relieve en su parte interior, en la parte frontal es de 20mm, en la parte media 30mm y en la parte posterior 30mm, Al frente en la parte interior una celosía de 35mm x 60mm soldada con soldadura de micro alambre a una separación de 28mm, en su parte posterior otra solera de mismas dimensiones soldada con micro alambre con una separación de 24mm, dichas soleras con una perforación al centro y un roscado para recibir un regatón nivelador con un tornillo de 3/8 rosca estándar, el regatón es fabricado en plástico inyectado nylon acabado color negro con un diámetro de 50mm y una altura de 13mm en la parte central de dicha pieza con un estampado plano de 200mm x 60mm a una separación de la parte posterior de 120mm donde sienta el poste central, dicho estampado cuenta con dos perforaciones circulares de 9.5mm para la sujeción y dos troquelados de figura rectangular de 3.3mm x 25mm estos como guías.

Poste Central: fabricada en lamina calibre 16 de figura isométrica, en un acabado de pintura electroestática negra con una longitud de altura de 640mm un ancho de 200mm y un espesor a su centro de 55mm en su parte frontal y posterior cuenta con un remate decreciente de 55mm a 26mm y un radio de misma medida, en la cara exterior al centro cuenta con una cavidad de 640mm x 80mm para albergar el canal pasa cables, en su parte inferior cuenta con una platina fabricada en lamina calibre 14 con dos troquelados a 90 grados en sus costados de 10mm y dos insertos a rosca para tornillo de 3/8 dicha platina soldada con proceso mig, al centro una costilla fabricada en lamina calibre 16 en forma de "C" con un ancho de 25mm x 8mm soldada con proceso mig esta como refuerzo, en la parte superior en su interior una platina calibre 14 soldada con proceso mig, al centro una costilla fabricada en lamina calibre 16 en forma de "C" con un ancho de 25mm x 8mm soldada con proceso mig esta como refuerzo, en la parte interior de la pierna parte superior un troquelado circular de 50mm para recibir tapas pasa cables y en la parte inferior un troquelado circular de 60mm para recibir tapas pasa cables.

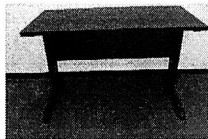

PARTIDA 36 MESA DE TRABAJO DE 0.90 X .60 PRECOMPUESTO CENIZO

Mesa de trabajo con medidas de .90 x .60 x .75 mts, cubierta fabricada en laminado plástico 28mm de espesor color precompuesto cenizo, 2 caras con cantos de pvc aplicados a presión y en caliente para garantizar el sellado con las cubiertas, mampara de soporte en laminado plástico 16mm de espesor 2 caras con cantos de pvc aplicados a presión y en caliente para garantizar el sellado, el nivelado de la mesa se efectuara por medio de niveladores fabricados en nylon color negro con altura de regulación aproximada de 40mm, que permiten corregir las variaciones de nivel en piso. El ensamble del mueble es a través de sistema minifix y taquete unión en base a pegamento quedando todo oculto (no se utilizan ángulos, ni placas), base de importación. Consta de cuatro partes que son: puente inferior, poste central, canal desmontable para la electrificación y la correcta instalación de cables de voz y datos, platina superior.

Puente Inferior: fabricado en laminada troquelada calibre 14 con una longitud de 654mm un ancho de 67mm y una altura de 74mm en un acabado de pintura electroestática negra de figura isométrica con forma de arco, con un bajo relieve en su parte interior, en la parte frontal es de 20mm, en la parte media 30mm y en la parte posterior 30mm, Al frente en la parte interior una celosía de 35mm x 60mm soldada con soldadura de micro alambre a una separación de 28mm, en su parte posterior otra solera de mismas dimensiones soldada con micro alambre con una separación de 24mm, dichas soleras con una perforación al centro y un roscado para recibir un regatón nivelador con un tornillo de 3/8 rosca estándar, el regatón es fabricado en plástico inyectado nylon acabado color negro con un diámetro de 50mm y una altura de 13mm en la parte central de dicha pieza con un estampado plano de 200mm x 60mm a una separación de la parte posterior de 120mm donde sienta el poste central, dicho estampado cuenta con dos perforaciones circulares de 9.5mm para la sujeción y dos troquelados de figura rectangular de 3.3mm x 25mm estos como guías.

Poste Central: fabricada en lamina calibre 16 de figura isométrica, en un acabado de pintura electroestática negra con una longitud de altura de 640mm un ancho de 200mm y un espesor a su centro de 55mm en su parte frontal y posterior cuenta con un remate decreciente de 55mm a 26mm y un radio de misma medida, en la cara exterior al centro cuenta con una cavidad de 640mm x 80mm para albergar el canal pasa cables, en su parte inferior cuenta con una platina fabricada en lamina calibre 14 con dos troquelados a 90 grados en sus costados de 10mm y dos insertos a rosca para tornillo de 3/8 dicha platina soldada con proceso mig, al centro una costilla fabricada en lamina calibre 16 en forma de "C" con un ancho de 25mm x 8mm soldada con proceso mig esta como refuerzo, en la parte superior en su interior una platina calibre 14 soldada con proceso mig, al centro una costilla fabricada en lamina calibre 16 en forma de "C" con un ancho de 25mm x 8mm soldada con proceso mig esta como refuerzo, en la parte interior de la pierna parte superior un troquelado circular de 50mm para recibir tapas pasa cables y en la parte inferior un troquelado circular de 60mm para recibir tapas pasa cables.

Handwritten signatures and initials in blue ink, including a large signature and the number 19.



SEA-024-2022

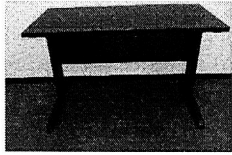

PARTIDA 37 MESA DE TRABAJO DE 1.20 X .60 WENGUE

Mesa de trabajo con medidas de 1.20 x .60 x .75 mts, cubierta fabricada en laminado plástico 28mm de espesor color wengue, 2 caras con cantos de pvc aplicados a presión y en caliente para garantizar el sellado con las cubiertas, mampara de soporte en laminado plástico 16mm de espesor 2 caras con cantos de pvc aplicados a presión y en caliente para garantizar el sellado, el nivelado de la mesa se efectuara por medio de niveladores fabricados en nylon color negro con altura de regulación aproximada de 40mm, que permiten corregir las variaciones de nivel en piso. El ensamble del mueble es a través de sistema minifix y taquete unión en base a pegamento quedando todo oculto (no se utilizan ángulos, ni placas), base de importación. Consta de cuatro partes que son: puente inferior, poste central, canal desmontable para la electrificación y la correcta instalación de cables de voz y datos, platina superior.

Puente Inferior: fabricado en laminada troquelada calibre 14 con una longitud de 654mm un ancho de 67mm y una altura de 74mm en un acabado de pintura electroestática negra de figura isométrica con forma de arco, con un bajo relieve en su parte interior, en la parte frontal es de 20mm, en la parte media 30mm y en la parte posterior 30mm, Al frente en la parte interior una celosía de 35mm x 60mm soldada con soldadura de micro alambre a una separación de 28mm, en su parte posterior otra solera de mismas dimensiones soldada con micro alambre con una separación de 24mm, dichas soleras con una perforación al centro y un roscado para recibir un regatón nivelador con un tornillo de 3/8 rosca estándar, el regatón es fabricado en plástico inyectado nylon acabado color negro con un diámetro de 50mm y una altura de 13mm en la parte central de dicha pieza con un estampado plano de 200mm x 60mm a una separación de la parte posterior de 120mm donde sienta el poste central, dicho estampado cuenta con dos perforaciones circulares de 9.5mm para la sujeción y dos troquelados de figura rectangular de 3.3mm x 25mm estos como guías.

Poste Central: fabricada en lamina calibre 16 de figura isométrica, en un acabado de pintura electroestática negra con una longitud de altura de 640mm un ancho de 200mm y un espesor a su centro de 55mm en su parte frontal y posterior cuenta con un remate decreciente de 55mm a 26mm y un radio de misma medida, en la cara exterior al centro cuenta con una cavidad de 640mm x 80mm para albergar el canal pasa cables, en su parte inferior cuenta con una platina fabricada en lamina calibre 14 con dos troquelados a 90 grados en sus costados de 10mm y dos insertos a rosca para tornillo de 3/8 dicha platina soldada con proceso mig, al centro una costilla fabricada en lamina calibre 16 en forma de "C" con un ancho de 25mm x 8mm soldada con proceso mig esta como refuerzo, en la parte superior en su interior una platina calibre 14 soldada con proceso mig, al centro una costilla fabricada en lamina calibre 16 en forma de "C" con un ancho de 25mm x 8mm soldada con proceso mig esta como refuerzo, en la parte interior de la pierna parte superior un troquelado circular de 50mm para recibir tapas pasa cables y en la parte inferior un troquelado circular de 60mm para recibir tapas pasa cables.

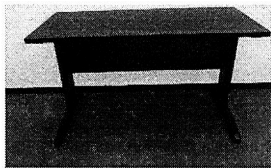

PARTIDA 38 MESA DE TRABAJO DE 1.20 X .60 PRECOMPUESTO CENIZO

Mesa de trabajo con medidas de 1.20 x .60 x .75 mts, cubierta fabricada en laminado plástico 28mm de espesor color precompuesto cenizo, 2 caras con cantos de pvc aplicados a presión y en caliente para garantizar el sellado con las cubiertas, mampara de soporte en laminado plástico 16mm de espesor 2 caras con cantos de pvc aplicados a presión y en caliente para garantizar el sellado, el nivelado de la mesa se efectuara por medio de niveladores fabricados en nylon color negro con altura de regulación aproximada de 40mm, que permiten corregir las variaciones de nivel en piso. El ensamble del mueble es a través de sistema minifix y taquete unión en base a pegamento quedando todo oculto (no se utilizan ángulos, ni placas), base de importación. Consta de cuatro partes que son: puente inferior, poste central, canal desmontable para la electrificación y la correcta instalación de cables de voz y datos, platina superior.

Puente Inferior: fabricado en laminada troquelada calibre 14 con una longitud de 654mm un ancho de 67mm y una altura de 74mm en un acabado de pintura electroestática negra de figura isométrica con forma de arco, con un bajo relieve en su parte interior, en la parte frontal es de 20mm, en la parte media 30mm y en la parte posterior 30mm, Al frente en la parte interior una celosía de 35mm x 60mm soldada con soldadura de micro alambre a una separación de 28mm, en su parte posterior otra solera de mismas dimensiones soldada con micro alambre con una separación de 24mm, dichas soleras con una perforación al centro y un roscado para recibir un regatón nivelador con un tornillo de 3/8 rosca estándar, el regatón es fabricado en plástico inyectado nylon acabado color negro con un diámetro de 50mm y una altura de 13mm en la parte central de dicha pieza con un estampado plano de 200mm x 60mm a una separación de la parte posterior de 120mm donde sienta el poste central, dicho estampado cuenta con dos perforaciones circulares de 9.5mm para la sujeción y dos troquelados de figura rectangular de 3.3mm x 25mm estos como guías.

Poste Central: fabricada en lamina calibre 16 de figura isométrica, en un acabado de pintura electroestática negra con una longitud de altura de 640mm un ancho de 200mm y un espesor a su centro de 55mm en su parte frontal y posterior cuenta con un remate decreciente de 55mm a 26mm y un radio de misma medida, en la cara exterior al centro cuenta con una cavidad de 640mm x 80mm para albergar el canal pasa cables, en su parte inferior cuenta con una platina fabricada en lamina calibre 14 con dos troquelados a 90 grados en sus costados de 10mm y dos insertos a rosca para tornillo de 3/8 dicha platina soldada con proceso mig, al centro una costilla fabricada en lamina calibre 16 en forma de "C" con un ancho de 25mm x 8mm soldada con proceso mig esta como refuerzo, en la parte superior en su interior una platina calibre 14 soldada con proceso mig, al centro una costilla fabricada en lamina calibre 16 en forma de "C" con un ancho de 25mm x 8mm soldada con proceso mig esta como refuerzo, en la parte interior de la pierna parte superior un troquelado circular de 50mm para recibir tapas pasa cables y en la parte inferior un troquelado circular de 60mm para recibir tapas pasa cables.

C

Handwritten signature and number 20

Handwritten initials and marks on the right margin

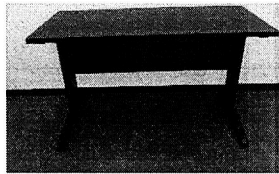

PARTIDA 39
MESA DE TRABAJO DE 1.50 X .60 WENGUE

Mesa de trabajo con medidas de 1.50 x .60 x .75 mts, cubierta fabricada en laminado plástico 28mm de espesor color wengue, 2 caras con cantos de pvc aplicados a presión y en caliente para garantizar el sellado con las cubiertas, mampara de soporte en laminado plástico 16mm de espesor 2 caras con cantos de pvc aplicados a presión y en caliente para garantizar el sellado, el nivelado de la mesa se efectuara por medio de niveladores fabricados en nylon color negro con altura de regulación aproximada de 40mm, que permiten corregir las variaciones de nivel en piso. El ensamble del mueble es a través de sistema minifix y taquete unión en base a pegamento quedando todo oculto (no se utilizan ángulos, ni placas), base de importación. Consta de cuatro partes que son: puente inferior, poste central, canal desmontable para la electrificación y la correcta instalación de cables de voz y datos, platina superior.

Puente Inferior: fabricado en laminada troquelada calibre 14 con una longitud de 654mm un ancho de 67mm y una altura de 74mm en un acabado de pintura electroestática negra de figura isométrica con forma de arco, con un bajo relieve en su parte interior, en la parte frontal es de 20mm, en la parte media 30mm y en la parte posterior 30mm, Al frente en la parte interior una celosía de 35mm x 60mm soldada con soldadura de micro alambre a una separación de 28mm, en su parte posterior otra solera de mismas dimensiones soldada con micro alambre con una separación de 24mm, dichas soleras con una perforación al centro y un roscado para recibir un regatón nivelador con un tornillo de 3/8 rosca estándar, el regatón es fabricado en plástico inyectado nylon acabado color negro con un diámetro de 50mm y una altura de 13mm en la parte central de dicha pieza con un estampado plano de 200mm x 60mm a una separación de la parte posterior de 120mm donde sienta el poste central, dicho estampado cuenta con dos perforaciones circulares de 9.5mm para la sujeción y dos troquelados de figura rectangular de 3.3mm x 25mm estos como guías.

Poste Central: fabricada en lamina calibre 16 de figura isométrica, en un acabado de pintura electroestática negra con una longitud de altura de 640mm un ancho de 200mm y un espesor a su centro de 55mm en su parte frontal y posterior cuenta con un remate decreciente de 55mm a 26mm y un radio de misma medida, en la cara exterior al centro cuenta con una cavidad de 640mm x 80mm para albergar el canal pasa cables, en su parte inferior cuenta con una platina fabricada en lamina calibre 14 con dos troquelados a 90 grados en sus costados de 10mm y dos insertos a rosca para tornillo de 3/8 dicha platina soldada con proceso mig, al centro una costilla fabricada en lamina calibre 16 en forma de "C" con un ancho de 25mm x 8mm soldada con proceso mig esta como refuerzo, en la parte superior en su interior una platina calibre 14 soldada con proceso mig, al centro una costilla fabricada en lamina calibre 16 en forma de "C" con un ancho de 25mm x 8mm soldada con proceso mig esta como refuerzo, en la parte interior de la pierna parte superior un troquelado circular de 50mm para recibir tapas pasa cables y en la parte inferior un troquelado circular de 60mm para recibir tapas pasa cables.

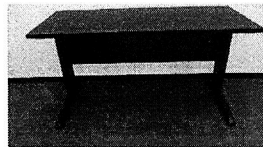

PARTIDA 40
MESA DE TRABAJO DE 1.50 X .60 PRECOMPUESTO CENIZO

Mesa de trabajo con medidas de 1.50 x .60 x .75 mts, cubierta fabricada en laminado plástico 28mm de espesor color precompuesto cenizo, 2 caras con cantos de pvc aplicados a presión y en caliente para garantizar el sellado con las cubiertas, mampara de soporte en laminado plástico 16mm de espesor 2 caras con cantos de pvc aplicados a presión y en caliente para garantizar el sellado, el nivelado de la mesa se efectuara por medio de niveladores fabricados en nylon color negro con altura de regulación aproximada de 40mm, que permiten corregir las variaciones de nivel en piso. El ensamble del mueble es a través de sistema minifix y taquete unión en base a pegamento quedando todo oculto (no se utilizan ángulos, ni placas), base de importación. Consta de cuatro partes que son: puente inferior, poste central, canal desmontable para la electrificación y la correcta instalación de cables de voz y datos, platina superior.

Puente Inferior: fabricado en laminada troquelada calibre 14 con una longitud de 654mm un ancho de 67mm y una altura de 74mm en un acabado de pintura electroestática negra de figura isométrica con forma de arco, con un bajo relieve en su parte interior, en la parte frontal es de 20mm, en la parte media 30mm y en la parte posterior 30mm, Al frente en la parte interior una celosía de 35mm x 60mm soldada con soldadura de micro alambre a una separación de 28mm, en su parte posterior otra solera de mismas dimensiones soldada con micro alambre con una separación de 24mm, dichas soleras con una perforación al centro y un roscado para recibir un regatón nivelador con un tornillo de 3/8 rosca estándar, el regatón es fabricado en plástico inyectado nylon acabado color negro con un diámetro de 50mm y una altura de 13mm en la parte central de dicha pieza con un estampado plano de 200mm x 60mm a una separación de la parte posterior de 120mm donde sienta el poste central, dicho estampado cuenta con dos perforaciones circulares de 9.5mm para la sujeción y dos troquelados de figura rectangular de 3.3mm x 25mm estos como guías.

Poste Central: fabricada en lamina calibre 16 de figura isométrica, en un acabado de pintura electroestática negra con una longitud de altura de 640mm un ancho de 200mm y un espesor a su centro de 55mm en su parte frontal y posterior cuenta con un remate decreciente de 55mm a 26mm y un radio de misma medida, en la cara exterior al centro cuenta con una cavidad de 640mm x 80mm para albergar el canal pasa cables, en su parte inferior cuenta con una platina fabricada en lamina calibre 14 con dos troquelados a 90 grados en sus costados de 10mm y dos insertos a rosca para tornillo de 3/8 dicha platina soldada con proceso mig, al centro una costilla fabricada en lamina calibre 16 en forma de "C" con un ancho de 25mm x 8mm soldada con proceso mig esta como refuerzo, en la parte superior en su interior una platina calibre 14 soldada con proceso mig, al centro una costilla fabricada en lamina calibre 16 en forma de "C" con un ancho de 25mm x 8mm soldada con proceso mig esta como refuerzo, en la parte interior de la pierna parte superior un troquelado circular de 50mm para recibir tapas pasa cables y en la parte inferior un troquelado circular de 60mm para recibir tapas pasa cables.



Handwritten signatures and initials in blue ink.



SEA-024-2022

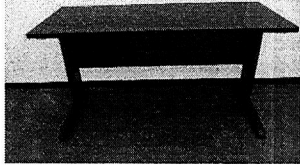

PARTIDA 41 MESA DE TRABAJO DE 1.60 X .60 WENGUE

Mesa de trabajo con medidas de 1.60 x .60 x .75 mts, cubierta fabricada en laminado plástico 28mm de espesor color wengue, 2 caras con cantos de pvc aplicados a presión y en caliente para garantizar el sellado con las cubiertas, mampara de soporte en laminado plástico 16mm de espesor 2 caras con cantos de pvc aplicados a presión y en caliente para garantizar el sellado, el nivelado de la mesa se efectuara por medio de niveladores fabricados en nylon color negro con altura de regulación aproximada de 40mm, que permiten corregir las variaciones de nivel en piso. El ensamble del mueble es a través de sistema minifix y taquete unión en base a pegamento quedando todo oculto (no se utilizan ángulos, ni placas), base de importación. Consta de cuatro partes que son: puente inferior, poste central, canal desmontable para la electrificación y la correcta instalación de cables de voz y datos, platina superior.

Puente Inferior: fabricado en laminada troquelada calibre 14 con una longitud de 654mm un ancho de 67mm y una altura de 74mm en un acabado de pintura electrostática negra de figura isométrica con forma de arco, con un bajo relieve en su parte interior, en la parte frontal es de 20mm, en la parte media 30mm y en la parte posterior 30mm, Al frente en la parte interior una celosía de 35mm x 60mm soldada con soldadura de micro alambre a una separación de 28mm, en su parte posterior otra solera de mismas dimensiones soldada con micro alambre con una separación de 24mm, dichas soleras con una perforación al centro y un roscado para recibir un regatón nivelador con un tornillo de 3/8 rosca estándar, el regatón es fabricado en plástico inyectado nylon acabado color negro con un diámetro de 50mm y una altura de 13mm en la parte central de dicha pieza con un estampado plano de 200mm x 60mm a una separación de la parte posterior de 120mm donde sienta el poste central, dicho estampado cuenta con dos perforaciones circulares de 9.5mm para la sujeción y dos troquelados de figura rectangular de 3.3mm x 25mm estos como guías.

Poste Central: fabricada en lamina calibre 16 de figura isométrica, en un acabado de pintura electrostática negra con una longitud de altura de 640mm un ancho de 200mm y un espesor a su centro de 55mm en su parte frontal y posterior cuenta con un remate decreciente de 55mm a 26mm y un radio de misma medida, en la cara exterior al centro cuenta con una cavidad de 640mm x 80mm para albergar el canal pasa cables, en su parte inferior cuenta con una platina fabricada en lamina calibre 14 con dos troquelados a 90 grados en sus costados de 10mm y dos insertos a rosca para tornillo de 3/8 dicha platina soldada con proceso mig, al centro una costilla fabricaba en lamina calibre 16 en forma de "C" con un ancho de 25mm x 8mm soldada con proceso mig esta como refuerzo, en la parte superior en su interior una platina calibre 14 soldada con proceso mig, al centro una costilla fabricaba en lamina calibre 16 en forma de "C" con un ancho de 25mm x 8mm soldada con proceso mig esta como refuerzo, en la parte interior de la pierna parte superior un troquelado circular de 50mm para recibir tapas pasa cables y en la parte inferior un troquelado circular de 60mm para recibir tapas pasa cables.

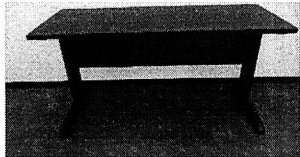

PARTIDA 42 MESA DE TRABAJO DE 1.60 X .60 PRECOMPUESTO CENIZO

Mesa de trabajo con medidas de 1.60 x .60 x .75 mts, cubierta fabricada en laminado plástico 28mm de espesor color precompuesto cenizo, 2 caras con cantos de pvc aplicados a presión y en caliente para garantizar el sellado con las cubiertas, mampara de soporte en laminado plástico 16mm de espesor 2 caras con cantos de pvc aplicados a presión y en caliente para garantizar el sellado, el nivelado de la mesa se efectuara por medio de niveladores fabricados en nylon color negro con altura de regulación aproximada de 40mm, que permiten corregir las variaciones de nivel en piso. El ensamble del mueble es a través de sistema minifix y taquete unión en base a pegamento quedando todo oculto (no se utilizan ángulos, ni placas), base de importación. Consta de cuatro partes que son: puente inferior, poste central, canal desmontable para la electrificación y la correcta instalación de cables de voz y datos, platina superior.

Puente Inferior: fabricado en laminada troquelada calibre 14 con una longitud de 654mm un ancho de 67mm y una altura de 74mm en un acabado de pintura electrostática negra de figura isométrica con forma de arco, con un bajo relieve en su parte interior, en la parte frontal es de 20mm, en la parte media 30mm y en la parte posterior 30mm, Al frente en la parte interior una celosía de 35mm x 60mm soldada con soldadura de micro alambre a una separación de 28mm, en su parte posterior otra solera de mismas dimensiones soldada con micro alambre con una separación de 24mm, dichas soleras con una perforación al centro y un roscado para recibir un regatón nivelador con un tornillo de 3/8 rosca estándar, el regatón es fabricado en plástico inyectado nylon acabado color negro con un diámetro de 50mm y una altura de 13mm en la parte central de dicha pieza con un estampado plano de 200mm x 60mm a una separación de la parte posterior de 120mm donde sienta el poste central, dicho estampado cuenta con dos perforaciones circulares de 9.5mm para la sujeción y dos troquelados de figura rectangular de 3.3mm x 25mm estos como guías.

Poste Central: fabricada en lamina calibre 16 de figura isométrica, en un acabado de pintura electrostática negra con una longitud de altura de 640mm un ancho de 200mm y un espesor a su centro de 55mm en su parte frontal y posterior cuenta con un remate decreciente de 55mm a 26mm y un radio de misma medida, en la cara exterior al centro cuenta con una cavidad de 640mm x 80mm para albergar el canal pasa cables, en su parte inferior cuenta con una platina fabricada en lamina calibre 14 con dos troquelados a 90 grados en sus costados de 10mm y dos insertos a rosca para tornillo de 3/8 dicha platina soldada con proceso mig, al centro una costilla fabricaba en lamina calibre 16 en forma de "C" con un ancho de 25mm x 8mm soldada con proceso mig esta como refuerzo, en la parte superior en su interior una platina calibre 14 soldada con proceso mig, al centro una costilla fabricaba en lamina calibre 16 en



22

Handwritten signatures and initials in blue ink.



SEA - 024 - 2022

forma de "C" con un ancho de 25mm x 8mm soldada con proceso mig esta como refuerzo, en la parte interior de la pierna parte superior un troquelado circular de 50mm para recibir tapas pasa cables y en la parte inferior un troquelado circular de 60mm para recibir tapas pasa cables.

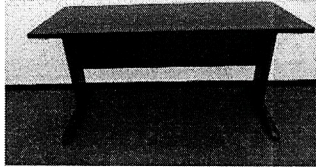

PARTIDA 43 MESA ESQUINERA WENGUE

Mesa esquinera con medidas de .60 x .60 x .40 con cubierta en laminado plástico 28mm de espesor color wengue, 2 caras con cantos de pvc aplicados a presión y en caliente para garantizar el sellado. El nivelado de mesa se efectuará por medio de niveladores en nylon en color negro con altura de regulación aproximada de 40mm, que permitan corregir las variaciones de nivel en piso. El ensamble del mueble es a través de sistema minifix y taquete unión en base a pegamento quedando todo oculto (no se utilizan ángulos, ni placas). Según diseño.

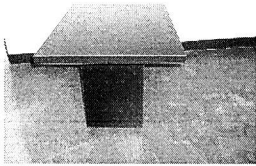

PARTIDA 44 MESA ESQUINERA PRECOMPUESTO CENIZO

Mesa esquinera con medidas de .60 x .60 x .40 con cubierta en laminado plástico 28mm de espesor color precompuesto cenizo, 2 caras con cantos de pvc aplicados a presión y en caliente para garantizar el sellado. El nivelado de mesa se efectuará por medio de niveladores en nylon en color negro con altura de regulación aproximada de 40mm, que permitan corregir las variaciones de nivel en piso. El ensamble del mueble es a través de sistema minifix y taquete unión en base a pegamento quedando todo oculto (no se utilizan ángulos, ni placas). Según diseño.

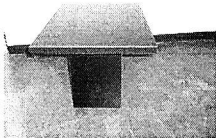

PARTIDA 45 MESA PARA SALA DE JUNTAS DE 10 PERSONAS

Mesa de juntas de 4.20 x 1.20 mts. en chapa de madera fabricado en tableros de fibra de densidad media (MDF) de un mínimo de 660kg/m3 de 28mm de espesor. Acabado en chapa de madera de primera calidad en todas sus caras cantos superficies interiores y exteriores en color según su muestra, con acabado poliéster y laca samimatesayerlack. Soporte de doble pedestal base en madera de pino de primera calidad aglomerada de un espesor de 16mm con chapa de madera, acabado con fondo y laca. El sistema de armado a base de insertos metálicos y tornillo tipo minifix, que garantice su rigidez de las partes, así como su rápido ensamble. Niveladores metálicos de altura y regulación aproximada de 40mm. Cubierta con canto tipo cascada al frente. Con tolerancia de +/- 2cm.



Handwritten mark resembling a stylized 'C' or 'Q' with a downward arrow.

Handwritten signatures and initials in blue ink, including a large signature and several initials.



PARTIDA 46
MESA PARA SALA DE JUNTAS DE 8 PERSONAS

Mesa de juntas de 2.40 x 1.20 mts. en chapa de madera Fabricado en tableros de fibra de densidad media (MDF) de un mínimo de 660kg/m3 de 28mm de espesor. Acabado en chapa de madera de primera calidad en todas sus caras cantos superficies interiores y exteriores en color según su muestra, con acabado poliéster y laca samimatesayerlack. Soporte de doble pedestal base en madera de pino de primera calidad aglomerada de un espesor de 16mm con chapa de madera, acabado con fondo y laca. El sistema de armado a base de insertos metálicos y tornillo tipo minifix, que garantice su rigidez de las partes, así como su rapido ensamble. Niveladores metálicos de altura y regulación aproximada de 40mm. Cubierta con canto tipo cascada al frente. Con tolerancia de +/- 2cm.



PARTIDA 47
MESA PLEGABLE DE PLASTICO BLANCO 1.80 MTS.

Mesa de plastico blanco de 1.80 mts. de largo x .61 mts. de fondo x .74 mts. de altura con patas metalicas plegables.

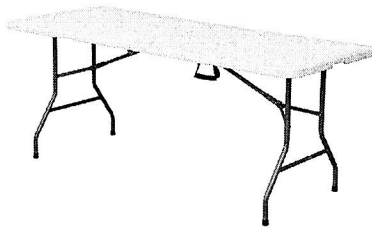

PARTIDA 48
MESA REDONDA PARA JUNTAS WENGUE

Mesa de juntas ede 1.10 mts de diametro con base en forma de cruz fabricada en laminado plástico 28 y 16 mm de espesor color wengue,2 caras con cantos de pvc aplicados a presión y en caliente para garantizar el sellado. El nivelado de mesa se efectuará por medio de niveladores en nylon en color negro con altura de regulación aproximada de 40mm, que permitan corregir las variaciones de nivel en piso. El ensamble del mueble es atraves de sistema minifix y taquete unión en base a pegamento quedando todo oculto (no se utilizan ángulos, ni placas). Según diseño.

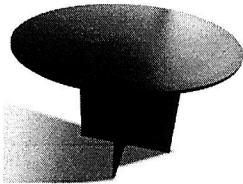

PARTIDA 49
MESA REDONDA PARA JUNTAS PRECOMPUESTO CENIZO

Mesa de juntas ede 1.10 mts de diametro con base en forma de cruz fabricada en laminado plástico 28 y 16 mm de espesor color precompuesto cenizo,2 caras con cantos de pvc aplicados a presión y en caliente para garantizar el sellado. El nivelado de mesa se efectuará por medio de niveladores en nylon en color negro con altura de regulación aproximada de 40mm, que permitan corregir las variaciones de nivel en piso. El ensamble del mueble es atraves de sistema minifix y taquete unión en base a pegamento quedando todo oculto (no se utilizan ángulos, ni placas). Según diseño.

Handwritten signatures and initials in blue ink, including a large signature and several initials.

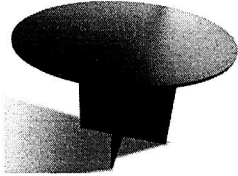

PARTIDA 50
MODULO DE RECEPCIÓN WENGUE

Con medidas de 2.08 x .64 x 1.10, con contracubierta principal de 2.00 x .60 fabricado en laminado plástico 28 y 16 mm de espesor color wengue, 2 caras con cantos de pvc aplicados a presión y en caliente para garantizar el sellado con las cubiertas. El sistema de armado a base de insertos metálicos y tornillo tipo minifix, que garantice la total rigidez de las partes, así como su rápido ensamble. Incluye cajonera con 2 papeleros y 1 de archivo, este con rieles para recibir carpetas colgantes para el control de archivo en tamaños oficio/carta, deberán contar con corredera metálica importada de extensión total, con deslizamiento a través de balines fabricados con acero de precisión endurecido. La cerradura deberá ser importada, de barril intercambiable en la parte frontal del mueble, con jaladeras importadas integradas al mueble. El nivelado se efectuará por medio de niveladores con altura de regulación aproximada de 40mm, que permitan corregir las variaciones de nivel en piso. Cuenta con herrajes que sostiene la contra cubierta en forma de "T" con medidas de 20 x 14.08 cm, la cual cuenta con dos perforaciones en cada extremo centrados a 14 mm de su terminación que permiten la sujeción a la contracubierta, este herraje es de calibre 12, cuenta con una cavidad de 28.5mm de ancho para que embone a la perfección en la pantalla de 28mm.

El herraje que sostiene la cubierta es en perfil de 2 1/2 x 1 pulgadas calibre 14, con dimensiones horizontales de 2.00 x .60 de fondo
Todo el metal es pintado a base de pintura epóxica electrostática en polvo color negro.

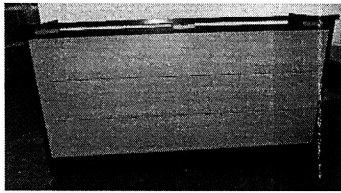

PARTIDA 51
MODULO DE RECEPCIÓN PRECOMPUESTO CENIZO

Con medidas de 2.08 x .64 x 1.10, con contracubierta principal de 2.00 x .60 fabricado en laminado plástico 28 y 16 mm de espesor color precompuesto cenizo, 2 caras con cantos de pvc aplicados a presión y en caliente para garantizar el sellado con las cubiertas. El sistema de armado a base de insertos metálicos y tornillo tipo minifix, que garantice la total rigidez de las partes, así como su rápido ensamble. Incluye cajonera con 2 papeleros y 1 de archivo, este con rieles para recibir carpetas colgantes para el control de archivo en tamaños oficio/carta, deberán contar con corredera metálica importada de extensión total, con deslizamiento a través de balines fabricados con acero de precisión endurecido. La cerradura deberá ser importada, de barril intercambiable en la parte frontal del mueble, con jaladeras importadas integradas al mueble. El nivelado se efectuará por medio de niveladores con altura de regulación aproximada de 40mm, que permitan corregir las variaciones de nivel en piso. Cuenta con herrajes que sostiene la contra cubierta en forma de "T" con medidas de 20 x 14.08 cm, la cual cuenta con dos perforaciones en cada extremo centrados a 14 mm de su terminación que permiten la sujeción a la contracubierta, este herraje es de calibre 12, cuenta con una cavidad de 28.5mm de ancho para que embone a la perfección en la pantalla de 28mm.

El herraje que sostiene la cubierta es en perfil de 2 1/2 x 1 pulgadas calibre 14, con dimensiones horizontales de 2.00 x .60 de fondo
Todo el metal es pintado a base de pintura epóxica electrostática en polvo color negro.

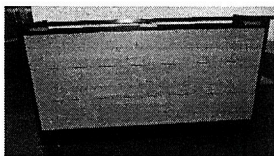

PARTIDA 52
MODULO DE RECEPCIÓN EN ESCUADRA WENGUE

Con contracubierta principal de 1.80 x .30 fabricado en laminado plástico 28 y 16 mm de espesor color wengue, 2 caras con cantos de pvc aplicados a presión y en caliente para garantizar el sellado con las cubiertas. El sistema de armado a base de insertos metálicos y tornillo tipo minifix, que garantice la total rigidez de las partes así como su rápido ensamble. Incluye cajonera con 2 papeleros y 1 de archivo, este con rieles para recibir carpetas colgantes para el control de archivo en tamaños oficio/carta, Deberán contar con corredera metálica importada de extensión total, con deslizamiento a través de balines fabricados con acero de precisión endurecido. La cerradura deberá ser importada, de barril intercambiable en la parte frontal del mueble, con jaladeras importadas integradas al mueble. El nivelado se efectuará por medio de niveladores con altura de regulación aproximada de 40mm, que permitan corregir las variaciones de nivel en piso. Cuenta con 4 herrajes que sostiene la contra cubierta (ángulos rectos) con medidas de 28.5 x 2.5 x 2. Parte Frontal cuenta con

25

[Firma manuscrita]

[Firma manuscrita]



SEA - 024 - 2022

2 vistas de aluminio haciendo una canaleta con profundidad de 9.6mm x 6mm con altura de 1cm, esta canaleta se realiza por medio de maquinado CNC para su máxima perfección. Todo el metal es pintado a base de pintura epóxica electrostática en polvo color negro

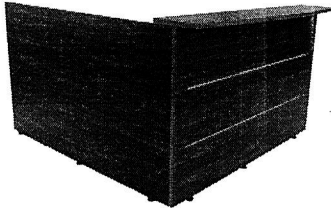

PARTIDA 53
MODULO DE RECEPCIÓN EN ESCUADRA PRECOMPUESTO CENIZO

Con contracubierta principal de 1.80 x .30 fabricado en laminado plástico 28 y 16 mm de espesor color precompuesto cenizo, 2 caras con cantos de pvc aplicados a presión y en caliente para garantizar el sellado con las cubiertas. El sistema de armado a base de insertos metálicos y tornillo tipo minifix, que garantice la total rigidez de las partes así como su rápido ensamble. Incluye cajonera con 2 papeleros y 1 de archivo, este con rieles para recibir carpetas colgantes para el control de archivo en tamaños oficio/carta, Deberán contar con corredera metálica importada de extensión total, con deslizamiento a través de balines fabricados con acero de precisión endurecido. La cerradura deberá ser importada, de barril intercambiable en la parte frontal del mueble, con jaladeras importadas integradas al mueble. El nivelado se efectuará por medio de niveladores con altura de regulación aproximada de 40mm, que permitan corregir las variaciones de nivel en piso. Cuenta con 4 herrajes que sostiene la contra cubierta (ángulos rectos) con medidas de 28.5 x 2.5 x 2. Parte Frontal cuenta con 2 vistas de aluminio haciendo una canaleta con profundidad de 9.6mm x 6mm con altura de 1cm, esta canaleta se realiza por medio de maquinado CNC para su máxima perfección. Todo el metal es pintado a base de pintura epóxica electrostática en polvo color negro

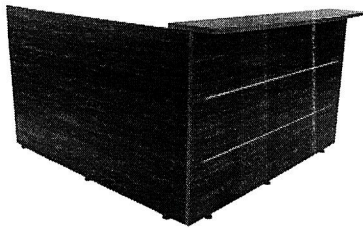

PARTIDA 54
SILLA ALTA TIPO CAJERO

Con ajuste de altura, brazos fijos en forma de "T", aro descansa pies en polipropileno color negro, mecanismo fijo, respaldo tapizado en smarthmesh (poliéster), asiento tapizado en tela color negro. Densidad hule espuma 7CM de 27Kg firme. Peso 110 Kg

- MEDIDAS**
 Piso-Asiento pistón abajo 41cm
 Piso-Asiento pistón arriba 54cm
 Largo total pistón abajo: 94cms
 Largo total pistón arriba: 108cms
 Brazo por dentro: 47 CM
 Brazo por fuera 62cm
 Alto de brazo 25cm
 Largo del brazo 30cm
 Fondo del asiento: 40cm
 Fondo del sillón: 50cms
 Respaldo: 45L x 44 ancho
 Base de Rodaja 22

Handwritten signatures and initials in blue ink, including a large signature and several smaller ones, along with the number 26.



PARTIDA 55
SILLA EJECUTIVA TIPO A

Respaldo poliuretano inyectado con ajuste de altura, tapizado en piel color negro, asiento poliuretano inyectado con slideplate y moldeada en frío con densidad de 60KG/M3 con retardante de flama, cabecera ajustable con conector de metal, en polipropileno acojinada en poliuretano inyectado, mecanismo synchromulti posiciones con regulación de tensión, brazos con pad de poliuretano tipo gel y vistas cromadas con ajuste lateral, base de aluminio pulido, peso 130 kg.

MEDIDAS

Brazo por dentro 49 CM
Brazo por fuera 64 CM
Piso-asiento pistón abajo 46cms
Piso-asiento pistón arriba 51cms
Altura total pistón abajo 124 cms.
Altura total pistón arriba 130 cms.
Fondo del asiento 44 cms.
Fondo total del sillón 67cms.
Piso-brazo pistón abajo 68cms
Piso-brazo pistón arriba 72cms

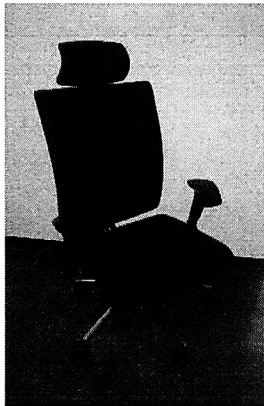

PARTIDA 56
SILLA EJECUTIVA TIPO B

Asiento tapizado Techno leather color negro, respaldo en SmarthMesh (poliéster), mecanismo reclinable con bloqueo, cabecera ajustable tapizada en en techno leather, base de polipropileno con vistas en cromo, brazos fijos de polipropileno con pad de poliuretano, soporte lumbar ajustable. Peso 110 kg.

MEDIDAS

Brazo por dentro 51CM
Brazo por fuera 62CM
Base de Rodaja 24.5"
Alto Respaldo 55CM
Piso-Brazos pistón abajo 63.5CM
Fondo del Sillón 67CM
Piso-Asiento Pistón Abajo 45.5CM
Piso-Asiento Pistón Arriba 53.5CM

↓

[Handwritten signature]

[Handwritten signature]



Piso-Cabecera Pistón Arriba105CM
Piso-Cabecera pistón abajo114.5CM



PARTIDA 57
SILLA OPERATIVA

Mecanismo: Operativo de contacto permanente que funciona mediante 2 palancas, la primera para ajuste de profundidad del respaldo, y la segunda para ajuste de altura que activa el pistón neumático. El calibre del mecanismo es de 14. Asiento: Con acojinamiento de poliuretano inyectado de 53 kgs/m3; asiento interior de madera de triplay de primera calidad formado por 6 capas dando un espesor total de 12 mm, domado ergonómicamente con cascada frontal para mayor confort, y recubierto con una tapa exterior de polipropileno de primera calidad. Respaldo: Con acojinamiento de poliuretano inyectado de 53 kgs/m3; respaldo interior y exterior de polipropileno de primera calidad, respaldo interior cuenta con preparación para su armado, incluye t-nuts para un perfecto ensamble con el mecanismo. Ensamble: La silla operativa se ensambla con una tornillería que cuenta con el recubrimiento con pegamento loctite que se funde al momento de apretar para una sujeción firme y definitiva. Base: De nylon 6.6 con fibra de vidrio, con aro interior metálico, color negro, resistencia de 1,200 kgs, peso de 1.45 kgs, medida de 60.96 cms de diámetro. Rodaja para base, de 50 mm, está fabricada en Nylon y tienen una resistencia de 50 kgs cada una. Pistón: Pistón neumático para ajuste de altura, que se acciona mediante un pivote al accionar el mecanismo. Brazos: De polipropileno de alta calidad, con ajuste de altura de 6 posiciones, y pad de poliuretano inyectado en la parte superior para su mayor confort. Tapizado en tela color negro.



PARTIDA 58
SILLAS PARA COMEDOR

Varios colores asiento y respaldo de polipropileno color negro sin brazos, estructura satinada de 4 puntos fijos en acero pintado, respaldo con diseño de perforaciones

MEDIDAS:
PISO- ASIENTO 42 CM
LARGO TOTAL 82.5CM
RESPALDO: 33 CM LARGO X 51 DE ANCHO
ASIENTO-RESPALDO: 43 CM
FONDO DEL ASIENTO: 43 CM
FONDO TOTAL DE LA SILLA49 CM

Handwritten signatures and initials in blue ink, including a large 'L' on the right side and a circled 'Q' at the bottom right.



PARTIDA 59 SILLA PLEGABLE DE PLASTICO BLANCO

Silla de plástico plegable de .46 mts. de ancho x .61 mts. de fondo x 1.10 mts. de alto.



PARTIDA 60 SILLA SEMI EJECUTIVA

Mecanismo reclinable con bloqueo, soporte lumbar fijo, brazos fijos de polipropileno, base de 5 vías de 22" de polipropileno color negro, asiento tapizado en tela color negro hule espuma 27kg/5cm de espesor, respaldo en smarthmesh (Poliester). Peso 110KG

MEDIDAS

- Brazo por dentro 52cm
- Brazo por fuera 63cm
- Longitud/Largo del Brazo 28cm
- Piso-Asiento pistón abajo 43cm
- Piso-Asiento pistón arriba 53cm
- Piso-Respaldo pistón abajo 88.5cm
- Piso-Respaldo pistón arriba 101cm
- Ancho del Respaldo 44cm
- Base de Rodaja 22"



PARTIDA 61 SILLA DE VISITA TIPO A

Estructura metal cromado, asiento y respaldo tapizado en Techoleather color negro, brazos fijos de polipropileno con cromo, soporte lumbar ajustable, regatón de polipropileno delantero y trasero para sujetar. Peso 110 Kg

Brazo por dentro:51cm

Q

Handwritten signatures and the number 29



Brazo por fuera: 60cm
Piso -asiento: 46.5cm
Altura respaldo: 69 cm
Fondo de sillón: 62 cms
Piso-respaldo: 1.04 cm
Calibre 18



PARTIDA 62
SILLA DE VISITA TIPO B

Estructura metal cromado con rodajas, asiento Microspace abatible tapizado en tela color negro, respaldo SmarthMesh color negro, brazos fijos de cromo con recubrimiento de polipropileno, soporte lumbar fijo.Peso 110 Kg

Brazo por dentro: 47.5cm
Brazo por fuera: 55cm
Piso -asiento: 43cm
Piso -brazo: 66.5cm
Altura respaldo: 48.5 cm
Fondo de sillón: 55.5 cms
Piso-respaldo: 88 cm



PARTIDA 63
SILLA DE VISITA TIPO C

Soporte lumbar, abatible sin brazos, fabricada en una sola concha de polipropileno negro, con base de trineo cromado tipo ColdRolled (la varilla de acero que presenta un proceso de estirado en frío, corte a medida y enderezado, el cual eleva la dureza del material y su resistencia a la tensión.) cuenta con regatones anti-derrapantes en acabado nylon para uso rudo con sistema unión hembra/macho para realizar uniones de 2 a un sinfín de uniones.

Medidas:
Ancho del asiento 46 cm
Fondo del asiento 42 cm
Piso-asiento: 46 cm
Alto total: 80 cm

Handwritten signatures and initials in blue ink, including a circled 'Q' and the number '30'.

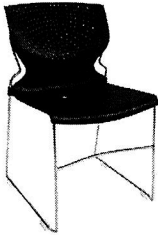

PARTIDA 64
SILLON DE DOS PLAZAS

Sofá con asiento hule espuma de 7 cms de espesor con densidad de 27 kg súper suave con memoria, respaldo 6 cms de espesor con densidad e 24kg. con memoria, cubiertas con una capa de delcron laminado, patas cromadas, estructura de madera con triplay de primera calidad, tapizado techno leather con VINIL de primera calidad color negro, Medidas de 1.40 de ancho x .83 de altura x 88 de fondo.



PARTIDA 65
SILLON DE TRES PLAZAS

Sofá de tres plazas con asiento hule espuma de 7 cms de espesor con densidad de 27 kg súper suave con memoria, respaldo 6 cms de espesor con densidad e 24kg. con memoria, cubiertas con una capa de delcron laminado, patas cromadas, estructura de madera con triplay de primera calidad, tapizado techno leather con VINIL de primera calidad color negro, Medidas de 1.98 de ancho x .83 de altura x 88 de fondo.

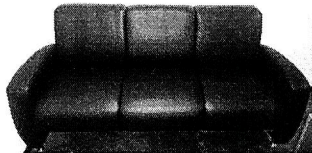

PARTIDA 66
SILLON INDIVIDUAL

Con asiento hule espuma de 7 cms de espesor con densidad de 27 kg súper suave con memoria, respaldo 6 cms de espesor con densidad e 24kg. con memoria, cubiertas con una capa de delcron laminado, patas cromadas, estructura de madera con triplay de primera calidad, tapizado techno leather con VINIL de primera calidad color negro, Medidas de .83 de ancho x .83 de altura x 88 de fondo.

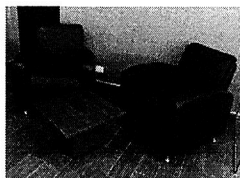

PARTIDA 67
SILLON DE DOS PLAZAS

Q

Handwritten signatures and initials in blue ink, including a large signature and initials 'MP' and 'h'.



Asiento con resorte ziczag calibre 8, hule espuma de 7 cms de espesor con densidad de 24 kg / cms3 firme, respaldo 10cms de espesor con densidad e 20kg. suave, resorte ziczag calibre 10, cuenta con ficha de acero para unión de ziczag, cubiertas con una capa de delcron laminado 1", patas cromadas, estructura de madera con triplay de primera calidad, tapizado technoleatherde primera calidad color negro. Medidas de 1.45 de ancho x 87 de fondo x .77 de altura.



PARTIDA 68 SILLON DE TRES PLAZAS

Asiento con resorte ziczag calibre 8, hule espuma de 7 cms de espesor con densidad de 24 kg / cms3 firme, respaldo 10cms de espesor con densidad e 20kg. suave, resorte ziczag calibre 10, cuenta con ficha de acero para unión de ziczag, cubiertas con una capa de delcron laminado 1", patas cromadas, estructura de madera con triplay de primera calidad, tapizado technoleatherde primera calidad color negro. Medidas de 2.00 de ancho x 87 de fondo x .77 de altura.

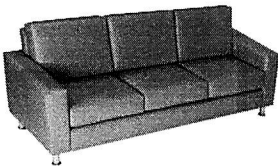

PARTIDA 69 SILLON INDIVIDUAL

Asiento con resorte ziczag calibre 8, hule espuma de 7 cms de espesor con densidad de 24 kg / cms3 firme, respaldo 10cms de espesor con densidad e 20kg. suave, resorte ziczag calibre 10, cuenta con ficha de acero para unión de ziczag, cubiertas con una capa de delcron laminado 1", patas cromadas, estructura de madera con triplay de primera calidad, tapizado technoleatherde primera calidad color negro. Medidas de .88 de ancho x 87 de fondo x .77 de altura.

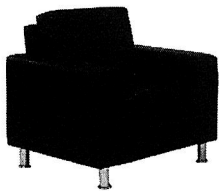

PARTIDA 70 SILLON DE DOS PLAZAS

Asiento con resorte ziczag calibre 8, hule espuma de 7 cms de espesor con densidad de 27 kg súper suave con memoria, respaldo 6 cms de espesor con densidad e 24kg. con memoria, resorte ziczag calibre 10, cuenta con ficha de acero para unión de ziczag, cubiertas con una capa de delcron laminado 1", patas cromadas, estructura de madera con triplay de primera calidad, tapizado technoleatherde primera calidad color negro. Medidas de 1.72 de ancho x .83 de altura x 85 de fondo.

Handwritten mark resembling a stylized 'S' or '5'.

Handwritten signatures and initials in blue ink.

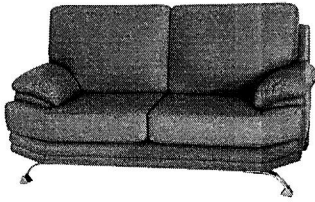

PARTIDA 71
SILLON DE TRES PLAZAS

Asiento con resorte ziczag calibre 8, hule espuma de 7 cms de espesor con densidad de 27 kg súper suave con memoria, respaldo 6 cms de espesor con densidad e 24kg. con memoria, resorte ziczag calibre 10, cuenta con ficha de acero para unión de ziczag, cubiertas con una capa de delcron laminado 1", patas cromadas, estructura de madera con triplay de primera calidad, tapizado technoleatherde primera calidad color negro. Medidas de 2.12 de ancho x .83 de altura x 85 de fondo.



PARTIDA 72
SILLON INDIVIDUAL

Asiento con resorte ziczag calibre 8, hule espuma de 7 cms de espesor con densidad de 27 kg súper suave con memoria, respaldo 6 cms de espesor con densidad e 24kg. con memoria, resorte ziczag calibre 10, cuenta con ficha de acero para unión de ziczag, cubiertas con una capa de delcron laminado 1", patas cromadas, estructura de madera con triplay de primera calidad, tapizado technoleatherde primera calidad color negro. Medidas de 1.18 de ancho x .83 de altura x 85 de fondo.



PARTIDA 73
MESA REDONDA DE CENTRO

Mesa de centro con medidas de 80 cms. de diámetro x .40cms de altura con estructura de aluminio cepillado de alta calidad. Cubierta en de 16mm de espesor color negro. Acabado en chapa de madera de primera calidad en todas sus caras con acabado poliéster y laca samimate. Incluye regatones antiderrapantes.



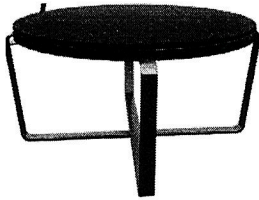

PARTIDA 74
MESA REDONDA ESQUINERA

Mesa esquinera con medidas de .65 cms. de diámetro x .47cms de altura con estructura de aluminio cepillado de alta calidad. Cubierta en de 16mm de espesor color negro. Acabado en chapa de madera de primera calidad en todas sus caras con acabado poliéster y laca samimate. Incluye regatones antiderrapantes.

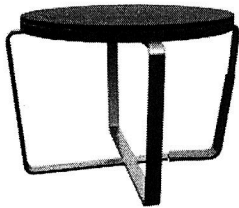

PARTIDA 75
MESA DE JUNTAS 4 PERSONAS

Mesa de trabajo con cubierta de 25mm de espesor, fabricada en chapa de nogal en sus dos caras acabado poliéster semimate. Estructura metálica de importación acabado cromo con regatones nivelador de polipropileno para ajuste de altura y travesaños para su mayor rigidez de aluminio con acabado de pintura electroestática horneada color silver.



PARTIDA 76
SILLA EJECUTIVA DE VISITA FIJA

Asiento y respaldo con concha exterior de polipropileno blanca . tapizada en Technoleather color negro. Asiento y respaldo en la parte interna cuenta con poliuretano inyectado de 53kg de densidad. Base fija de 4 puntas fabricada en aluminio pulido, mecanismo giratorio en 360°; con sistema de retorno.

- MEDIDAS
- ALTURA PISO-ASIENTO .46cms
 - ANCHO ASIENTO .40cms
 - FONDO ASIENTO .45cms
 - ALTO RESPALDO 49cms
 - ANCHO RESPALDO .55cms
 - MEDIDA INTERNA DE BRAZOS .51cms
 - MEDIDA EXTERNA DE BRAZOS .60 cms

h

Handwritten signatures and initials in blue ink, including a large signature and several initials.



PARTIDA 77
CREDENZA EN CHAPA

Credenza con medidas de 1.80mts de frente x 52 cms de fondo x .75cms de altura, con 3 puertas abatibles y entrepaño interno fijo, con 1 pedestal de 2 cajones papeleros y 1 de archivo con correderas de extensión, cajones fabricados con madera de caobilla con acabado poliuretánico. El sistema de armado a base de insertos metálicos y tornillo tipo minifix, que garantice la total rigidez de las partes así como su rápido ensamble. Niveladores con altura de regulación aproximada de 40mm. Fabricado en tableros de un mínimo de 660kg/m3 de 25mm de espesor, puertas, tapas y respaldo en 16mm color chapa. Acabado en chapa de madera de primera calidad en todas sus caras cantos superficies interiores y exteriores en color según su muestra, con acabado poliéster y laca semimate.

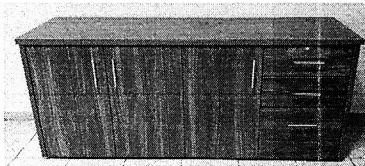

PARTIDA 78
SILLON INDIVIDUAL

Asiento con resorte zigzag calibre 8, Hule espuma en asiento de 12 cms en 24/45, en respaldo de 7 cms en 20/42 y en brazos de 1 pulgada de 20/42. súper suave con memoria. Capa de 1 pulgada de delcron laminado en respaldo, asiento y brazos. Interior de madera de pino solida de primera calidad. Exterior con estructura de Acero inoxidable. Tapizado techoleather color negro Medidas de .77 cms de ancho x .79 de altura x 71 de fondo.

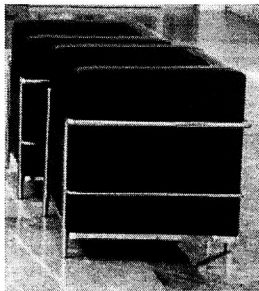

PARTIDA 79
SILLON INDIVIDUAL

Asiento con resorte zigzag calibre 8, Hule espuma en asiento de 12 cms en 24/45, en respaldo de 7 cms en 20/42 y en brazos de 1 pulgada de 20/42. súper suave con memoria. Capa de 1 pulgada de delcron laminado en respaldo, asiento y brazos. Interior de madera de pino solida de primera calidad. Costados laterales con estructura de Acero inoxidable. Tapizado techoleather color negro. Medidas de .85 cms de ancho x .80cms de fondo x 79cms de altura.

Handwritten signatures and initials in blue ink, including a large signature and several smaller initials.



SIEA-024-2022



PARTIDA 80
SILLON DE TRES PLAZAS

Asiento con resorte zigzag calibre 8, Hule espuma en asiento de 12 cms en 24/45, en respaldo de 7 cms en 20/42 y en brazos de 1 pulgada de 20/42. súper suave con memoria. Capa de 1 pulgada de delcron laminado en respaldo, asiento y brazos. Interior de madera de pino solida de primera calidad. Costados laterales con estructura de Acero inoxidable. Tapizado techoleather color negro. Medidas de 1.85cms de ancho x.80cms de fondo x 79cms de altura.

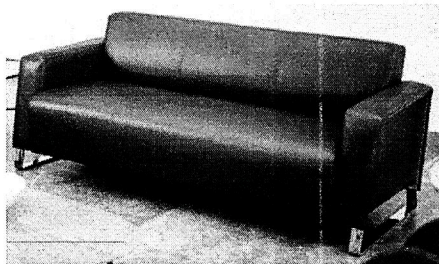

PARTIDA	DESCRIPCION	MARCA	UNIDAD DE MEDIDA	PRECIO UNITARIO	SUB TOTAL	IVA	TOTAL
01	ARCHIVERO CON RODAJAS WENGUE	SEMTY	1	\$4,060.00	\$4,060.00	\$649.60	\$4,709.60
02	ARCHIVERO CON RODAJAS PRECOMPUESTO CENIZA	SEMTY	1	\$4,060.00	\$4,060.00	\$649.60	\$4,709.60
03	ARCHIVERO METALICO VERTICAL 4 GAVETAS	OFIK	1	\$7,450.00	\$7,450.00	\$1,192.00	\$8,642.00
04	ARCHIVERO VERTICAL EN LAMINADO PLASTICO WENGUE 4 GAVETAS	SEMTY	1	\$8,100.00	\$8,100.00	\$1,296.00	\$9,396.00
05	ARCHIVERO VERTICAL 4 GAVETAS LAMINADO PLASTICO PRECOMPUESTO CENIZO	SEMTY	1	\$8,100.00	\$8,100.00	\$1,296.00	\$9,396.00
06	BANCA TRIPLE METALICA	OFIK	1	\$5,750.00	\$5,750.00	\$920.00	\$6,670.00
07	CASILLERO METALICO DE 2 PUERTAS	OFIK	1	\$3,250.00	\$3,250.00	\$520.00	\$3,770.00
08	CASILLERO METALICO DE 3 PUERTAS	OFIK	1	\$3,700.00	\$3,700.00	\$592.00	\$4,292.00
09	CASILLERO METALICO DE 4 PUERTAS	OFIK	1	\$3,950.00	\$3,950.00	\$632.00	\$4,582.00
10	ESCRITORIO EJECUTIVO WENGUE	SEMTY	1	\$26,900.00	\$26,900.00	\$4,304.00	\$31,204.00
11	ESCRITORIO EJECUTIVO PRECOMPUESTO CENIZO	SEMTY	1	\$26,900.00	\$26,900.00	\$4,304.00	\$31,204.00
12	ESCRITORIO EN FORMA DE "L" DE 1.60X1.60 MTS WENGUE	SEMTY	1	\$10,450.00	\$10,450.00	\$1,672.00	\$12,122.00



13	ESCRITORIO EN FORMA DE "L" DE 1.60X1.60 MTS PRECOMPUESTO CENIZO	SEMTY	1	\$10,450.00	\$10,450.00	\$1,672.00	\$12,122.00
14	ESCRITORIO EN FORMA DE "L" DE 1.65X2.10 MTS WENGUE	SEMTY	1	\$12,000.00	\$12,000.00	\$1,920.00	\$13,920.00
15	ESCRITORIO EN FORMA DE "L" DE 1.65X2.10 MTS PPRECOMPUESTO CENIZO	SEMTY	1	\$12,000.00	\$12,000.00	\$1,920.00	\$13,920.00
16	ESTANTE METALICO CON 5 ENTREPAÑOS	OFIK	1	\$5,100.00	\$5,100.00	\$816.00	\$5,916.00
17	ESTANTE METALICO	OFIK	1	\$5,300.00	\$5,300.00	\$848.00	\$6,148.00
18	LIBRERO DE PISO WENGUE	SEMTY	1	\$10,250.00	\$10,250.00	\$1,640.00	\$11,890.00
19	LIBRERO DE PISO PRECOMPUESTO CENIZO	SEMTY	1	\$10,250.00	\$10,250.00	\$1,640.00	\$11,890.00
20	LIBRERO PARA EMPOTRAR A PARED DE 80X.40X.40 WENGUE	SEMTY	1	\$3,200.00	\$3,200.00	\$512.00	\$3,712.00
21	LIBRERO PARA EMPOTRAR A PARED DE 80X.40X.40 PRECOMPUESTO CENIZA	SEMTY	1	\$3,200.00	\$3,200.00	\$512.00	\$3,712.00
22	LIBRERO PARA EMPOTRAR A PARED DE .90X.40X.40 WENGUE	SEMTY	1	\$3,300.00	\$3,300.00	\$528.00	\$3,828.00
23	LIBRERO PARA EMPOTRAR A PARED DE .90X.40X.40 PRECOMPUESTO CENIZA	SEMTY	1	\$3,300.00	\$3,300.00	\$528.00	\$3,828.00
24	LIBRERO PARA EMPOTRAR A PARED DE 1.00X.40X.40 WENGUE	SEMTY	1	\$3,400.00	\$3,400.00	\$544.00	\$3,944.00
25	LIBRERO PARA EMPOTRAR A PARED DE 1.00X.40X.40 PRECOMPUESTO CENIZO	SEMTY	1	\$3,400.00	\$3,400.00	\$544.00	\$3,944.00
26	LIBRERO PARA EMPOTRAR A PARED DE 1.20X.40X.40 WENGUE	SEMTY	1	\$3,500.00	\$3,500.00	\$560.00	\$4,060.00
27	LIBRERO PARA EMPOTRAR A PARED DE 1.20X.40X.40 PRECOMPUESTO CENIZO	SEMTY	1	\$3,500.00	\$3,500.00	\$560.00	\$4,060.00
28	MAMPARAS METALICAS DE 1.10 MTS PARA MODULOS	SEMTY	1	\$4,950.00	\$4,950.00	\$792.00	\$5,742.00
29	MESA DE IMPRESORA WENGUE	SEMTY	1	\$3,550.00	\$3,550.00	\$568.00	\$4,118.00
30	MESA PARA IMPRESORA PRECOMPUESTO CENIZO	SEMTY	1	\$3,550.00	\$3,550.00	\$568.00	\$4,118.00
31	MESA BANCO	PRIME OFFICE	1	\$1,900.00	\$1,900.00	\$304.00	\$2,204.00
32	MESA DE CENTRO WENGUE	SEMTY	1	\$4,150.00	\$4,150.00	\$664.00	\$4,814.00
33	MESA DE CENTRO PRECOMPUESTO CENIZO	SEMTY	1	\$4,150.00	\$4,150.00	\$664.00	\$4,814.00
34	MESA DE COMEDOR	SEMTY	1	\$4,800.00	\$4,800.00	\$768.00	\$5,568.00
35	MESA DE TRABAJO DE .90X.60 WENGUE	SEMTY	1	\$4,960.00	\$4,960.00	\$793.60	\$5,753.60
36	MESA DE TRABAJO DE .90X.60 PRECOMPUESTO CENIZA	SEMTY	1	\$4,960.00	\$4,960.00	\$793.60	\$5,753.60
37	MESA DE TRABAJO DE 1.20X.60 WENGUE	SEMTY	1	\$6,180.00	\$6,180.00	\$988.80	\$7,168.80
38	MESA DE TRABAJO DE 1.20X.60 PRECOMPUESTO CENIZO	SEMTY	1	\$6,180.00	\$6,180.00	\$988.80	\$7,168.80
39	MESA DE TRABAJO DE 1.50X.60 WENGUE	SEMTY	1	\$7,860.00	\$7,860.00	\$1,257.60	\$9,117.60
40	MESA DE TRABAJO DE	SEMTY	1	\$7,860.00	\$7,860.00	\$1,257.60	\$9,117.60



	1.50X.60 PRECOMPUESTO CENIZO						
41	MESA DE TRABAJO DE 1.60X.60 WENGUE	SEMTY	1	\$5,000.00	\$5,000.00	\$800.00	\$5,800.00
42	MESA DE TRABAJO DE 1.60X.60 PRECOMPUESTO CENIZO	SEMTY	1	\$5,000.00	\$5,000.00	\$800.00	\$5,800.00
43	MESA ESQUINERA WENGUE	SEMTY	1	\$3,650.00	\$3,650.00	\$584.00	\$4,234.00
44	MESA ESQUINERA PRECOMPUESTO CENIZO	SEMTY	1	\$3,650.00	\$3,650.00	\$584.00	\$4,234.00
45	MESA PARA SALA DE JUNTAS DE 10 PERSONAS	SEMTY	1	\$38,500.00	\$38,500.00	\$6,160.00	\$44,660.00
46	MESA PARA SALA DE JUNTAS DE 8 PERSONAS	SEMTY	1	\$24,500.00	\$24,500.00	\$3,920.00	\$28,420.00
47	MESA PLEGABLE DE PLASTICO 1.80 MTS	OFIK	1	\$ 2,700.00	\$2,700.00	\$432.00	\$3,132.00
48	MESA REDONDA PARA JUNTAS WENGUE	SEMTY	1	\$ 5,300.00	\$5,300.00	\$848.00	\$6,148.00
49	MESA REDONDA PARA JUNTAS PRECOMPUESTO CENIZO	SEMTY	1	\$5,300.00	\$5,300.00	\$848.00	\$6,148.00
50	MODULO DE RECEPCION WENGUE	SEMTY	1	\$26,300.00	\$26,300.00	\$4,208.00	\$30,508.00
51	MODULO DE RECEPCION PRECOMPUESTO CENIZO	SEMTY	1	\$26,300.00	\$26,300.00	\$4,208.00	\$30,508.00
52	MODULO DE RECEPCION EN ESCUADRA WENGUE	SEMTY	1	\$20,300.00	\$20,300.00	\$ 3,248.00	\$23,548.00
53	MODULO DE RECEPCION EN ECUADRA PRECOMPUESTO CENIZO	SEMTY	1	\$20,300.00	\$20,300.00	\$3,248.00	\$23,548.00
54	SILLA ALTA PARA CAJERO	PRIME OFFICE	1	\$3,550.00	\$3,550.00	\$568.00	\$4,118.00
55	SILLA EJECUTIVA TIPO A	PRIME OFFICE	1	\$12,000.00	\$12,000.00	\$1,920.00	\$13,920.00
56	SILLA EJECUTIVA TIPO B	PRIME OFICCE	1	\$7,000.00	\$7,000.00	\$1,120.00	\$8,120.00
57	SILLA OPERATIVA	PRIME OFFICE	1	\$3,430.00	\$3,430.00	\$548.80	\$3,978.80
58	SILLA PARA COMEDOR	PRIME OFFICE	1	\$1,240.00	\$1,240.00	\$ 198.40	\$1,438.40
59	SILLA PLEGABLE DE PLASTICO BLANCO	OFIK	1	\$1,040.00	\$1,040.00	\$166.40	\$1,206.40
60	SILLA SEMI EJECUTIVA	PRIME OFFICE	1	\$3,500.00	\$3,500.00	\$560.00	\$4,060.00
61	SILLA DE VISITA TIPO A	PRIME OFFICE	1	\$5,700.00	\$5,700.00	\$912.00	\$6,612.00
62	SILLA DE VISITA TIPO B	PRIME OFFICE	1	\$1,950.00	\$1,950.00	\$312.00	\$2,262.00
63	SILLA DE VISITA TIPO C	PRIME OFFICE	1	\$1,550.00	\$1,550.00	\$248.00	\$1,798.00
64	SILLON DE DOS PLAZAS	ZOL MOBILI	1	\$10,350.00	\$10,350.00	\$1,656.00	\$12,006.00
65	SILLON DE TRES PLAZAS	ZOL MOBILI	1	\$14,350.00	\$14,350.00	\$2,296.00	\$16,646.00
66	SILLON INDIVIDUAL	ZOL MOBILI	1	\$7,000.00	\$7,000.00	\$1,120.00	\$8,120.00
67	SILLON DE DOS PLAZAS	ZOL MOBILI	1	\$10,350.00	\$10,350.00	\$1,656.00	\$12,006.00
68	SILLON DE TRES PLAZAS	ZOIL MOBILI	1	\$13,850.00	\$13,850.00	\$2,216.00	\$16,066.00
69	SILLON INDIVIDUAL	ZOL MOBILI	1	\$7,000.00	\$7,000.00	\$1,120.00	\$8,120.00
70	SILLON DE DOS PLAZAS	ZOL	1	\$17,300.00	\$17,300.00	\$2,768.00	\$20,068.00

38



SEA-024-2022

71	SILLON DE TRES PLAZAS	MOBILI ZOL	1	\$20,900.00	\$20,900.00	\$3,344.00	\$24,244.00
72	SILLON INDIVIDUAL	MOBILI ZOL	1	\$14,150.00	\$14,150.00	\$2,264.00	\$16,414.00
73	MESA REDONDA DE CENTRO	SEMTY	1	\$9,300.00	\$9,300.00	\$1,488.00	\$10,788.00
74	MESA REDONDA ESQUINERA	SEMTY	1	\$9,000.00	\$9,000.00	\$1,440.00	\$10,440.00
75	MESA DE JUNTAS 4 PERSONAS	SEMTY	1	\$19,200.00	\$19,200.00	\$3,072.00	\$22,272.00
76	SILLA EJECUTIVA DE VISITA FIJA	PRIME OFFICE	1	\$9,900.00	\$9,900.00	\$1,584.00	\$11,484.00
77	CREDENZA DE CHAPA	SEMTY	1	\$36,900.00	\$36,900.00	\$5,904.00	\$42,804.00
78	SILLON INDIVIDUAL	ZOIL MOBILI	1	\$10,000.00	\$10,000.00	\$1,600.00	\$11,600.00
79	SILLON INDIVIDUAL	ZOL MOBILI	1	\$10,800.00	\$10,800.00	\$1,728.00	\$12,528.00
80	SILLON DE TRES PLAZAS	ZOL MOBILI	1	\$17,500.00	\$17,500.00	\$2,800.00	\$20,300.00

Dentro de la cantidad antes señalada en la presente cláusula, se contempla cualquier provisión que se deba hacer para solventar los gastos necesarios a fin de poder realizar el objeto del presente contrato y se hace la mención de que el monto señalado como contraprestación no se considera anticipo y el pago será realizado en pesos mexicanos.

SEGUNDA.- (CONTRAPRESTACIÓN) El precio señalado como contraprestación por el suministro de mobiliario de oficina para el Municipio de Monterrey a cargo de “EL PROVEEDOR”, se encontrara sujeto a la cantidad de bienes que soliciten durante el tiempo de vigencia del presente contrato, de acuerdo a los precios que se encuentran detallados en la Cláusula Primera del presente instrumento jurídico.

TERCERA.- (CONDICIÓN DE PRECIO FIJO) Los precios unitarios que “EL PROVEEDOR” cobrará a “EL MUNICIPIO” por los bienes objeto del presente Contrato, se mantendrán fijos durante toda la vigencia del presente instrumento. Todos los demás gastos que se generen, así como cualquier provisión que se deba realizar para cumplir con la totalidad de las obligaciones que mediante la firma de este instrumento jurídico adquiere “EL PROVEEDOR”, serán por cuenta del mismo.

CUARTA.- (MONTO MÍNIMO) Se establece como presupuesto mínimo para el suministro de mobiliario de oficina para el Municipio de Monterrey la cantidad de \$8,000,000.00 (ocho millones de pesos 00/100 Moneda Nacional), incluido el Impuesto al Valor Agregado.

QUINTA.- (MONTO MÁXIMO) Se establece como presupuesto máximo para el suministro de mobiliario de oficina para el Municipio de Monterrey la cantidad de \$20,000,000.00 (veinte millones de pesos 00/100 Moneda Nacional), incluido el Impuesto al Valor Agregado.

SEXTA.- (VIGENCIA) Ambas partes acuerdan que el presente Contrato tendrá una vigencia a partir de la firma del mismo es decir del 28-veintiocho de febrero de 2022-dos mil veintidós para concluir el día 31-treinta y uno de diciembre de 2022-dos mil veintidós.

SÉPTIMA.- (GARANTÍA DE BIENES) “EL PROVEEDOR” se compromete a que los bienes objeto del presente Contrato son nuevos, y cumplen con la totalidad de las características y

Handwritten signatures and initials, including a large signature on the right and a circled '39' at the bottom right.



especificaciones técnicas descritas en el presente instrumento jurídico, y en este acto garantiza los bienes que suministre durante la vigencia del presente instrumento jurídico, por un periodo de 3-tres años, contados a partir de la entrega de los mismos a **“EL MUNICIPIO”**.

“EL PROVEEDOR” será el responsable de realizar las gestiones necesarias ante el proveedor, fabricante y/o distribuidor de cualquiera de los bienes contratados, respecto de cualquier reclamación por parte de **“EL MUNICIPIO”**, para efectos de la garantía por fallas, desperfectos y/o defectos de fabricación o funcionamiento de los bienes.

OCTAVA.- (GARANTÍA DE CUMPLIMIENTO) A fin de garantizar el cumplimiento de todas y cada una de las obligaciones que se establecen en el presente Contrato, **“EL PROVEEDOR”** se obliga a presentar de manera física o de manera electrónica a favor de la Secretaría de Finanzas y Administración, la siguiente Póliza de Fianza:

Una Póliza de Fianza que garantice el cumplimiento de Contrato, misma que deberá ser expedida por una Institución legalmente constituida en los términos de la Ley de Instituciones de Seguros y de Fianzas, invariablemente a más tardar dentro de los 10-diez días hábiles siguientes a la formalización del o los Contratos respectivos, por un importe equivalente al 20%-veinte por ciento del monto máximo del contrato, incluido el Impuesto al Valor Agregado.

La Póliza de Fianza deberá contener, además de lo señalado en la Ley de Instituciones de Seguros y de Fianzas; las siguientes declaraciones:

- a) Que se otorga a favor de la Secretaría de Finanzas y Administración;
- b) Que la Fianza se otorga para garantizar todas y cada una de las estipulaciones contenidas en el Contrato derivado de la Licitación Pública Nacional Presencial número SFA-DGA-DASG/04/2022;
- c) Que la Fianza continuará vigente en caso de que se otorguen prórrogas al cumplimiento del Contrato;
- d) Que la Fianza permanecerá vigente durante la substanciación de todos los recursos legales o Juicios que se interpongan, hasta que se dicte la Resolución definitiva por Autoridad competente;
- e) Que para la liberación de la Fianza será requisito indispensable la manifestación expresa y por escrito del Municipio de Monterrey, a través de la Dirección de Adquisiciones y Servicios Generales de la Dirección General de Administración de la Secretaría de Finanzas y Administración, previa validación de cumplimiento total del área usuaria;
- f) Que la Afianzadora acepta expresamente someterse a los Procedimientos de ejecución previstos en la Ley de Instituciones de Seguros y de Fianzas para la efectividad de la Fianza, aun para el caso de que procediera el cobro de intereses, con motivo del pago extemporáneo del importe de la Póliza de Fianza requerida.

A elección de **“EL MUNICIPIO”** podrá reclamarse el pago de la Fianza por cualquiera de los Procedimientos establecidos en los artículos 279, 280, 282, y 283 de la Ley de Instituciones de Seguros y de Fianzas, así mismo, para que no se extinga la fianza, la Institución Afianzadora otorga su consentimiento en caso de prórroga o espera concedida por **“EL MUNICIPIO”** a **“EL**



PROVEEDOR", lo anterior de conformidad con el artículo 179 de la Ley de Instituciones de Seguros y de Fianzas.

Las partes convienen en que la garantía tendrá vigencia hasta que se cumpla el término de vigencia del presente Contrato. Lo anterior en la inteligencia que para la cancelación y devolución de la misma deberá mediar autorización por escrito de la Dirección de Mantenimiento y Equipamiento de la Dirección General de Administración de la Secretaría de Finanzas y Administración, previa solicitud por escrito de **"EL PROVEEDOR"** en el momento que demuestre plenamente haber cumplido con la totalidad de las obligaciones establecidas en el presente Contrato.

NOVENA.- (EJECUCIÓN DE LA GARANTÍA) En caso de incumplimiento del objeto de este Contrato, en los plazos establecidos u ofrecidos, o en caso de no entregarse los bienes a los cuales se comprometen, no se cumplan las especificaciones técnicas establecidas, o cualquier otra causa imputable a **"EL PROVEEDOR"**, **"EL MUNICIPIO"**, hará efectiva la garantía consignada a su favor dentro de la Cláusula que antecede, lo anterior sin demérito de la aplicación de la pena convencional que se fija dentro del presente Contrato.

La garantía se hará efectiva también, en caso de manifestación de defectos en la entrega de los bienes que se adquieren tales como calidad deficiente derivada de la falta de cumplimiento de las especificaciones o características técnicas establecidas en este Contrato.

DÉCIMA.- (PLAZO, LUGAR, CONDICIONES DE ENTREGA Y SUPERVISIÓN) **"EL PROVEEDOR"** se obliga a entregar los bienes objeto del presente contrato, conforme a las condiciones y características señaladas en el presente contrato dentro del término de 20-veinte días naturales siguientes, después de recibir vía electrónica la orden de surtimiento por parte de la Dirección de Mantenimiento y Equipamiento de la Dirección General de Administración de la Secretaría de Finanzas y Administración en las cantidades y fechas que le indique.

"EL PROVEEDOR" deberá cumplir con las siguientes condiciones de entrega de los bienes:

- El personal encargado de la entrega deberá de portar gafete y uniforme de la empresa para tener una plena identificación;
- Vehículo debidamente identificado mediante rotulación de la empresa.

"EL MUNICIPIO" solo aceptará bienes nuevos y de reciente fabricación y estar en óptimas condiciones de funcionamiento, de conformidad con el o los modelos solicitados.

"EL PROVEEDOR" será el responsable de realizar las gestiones necesarias ante el proveedor, fabricante y/o distribuidor de cualquiera de los bienes, respecto de cualquier reclamación por parte de **"EL MUNICIPIO"** para efectos de la garantía por fallas, desperfectos y/o defectos de fabricación o caducidad de los bienes.

"EL MUNICIPIO" a través del Jefe de Mobiliario y Equipo de la Dirección de Mantenimiento y Equipamiento de la Dirección General de Administración de la Secretaría de Finanzas y Administración será el responsable de la supervisión, debida ejecución del suministro de los

Handwritten signatures and initials in blue ink, including a large signature and the number 41.



bienes, al mismo que participará y será responsable dentro del ámbito de su competencia, en la realización de acciones encaminadas al cumplimiento del objeto del presente instrumento.

“EL PROVEEDOR” se obliga a entregar los bienes y/o servicios objeto del presente contrato, señalados en la Cláusula Primera, bajo los términos y condiciones señalados en el presente Contrato.

Manifestando las partes que la aceptación de los bienes objeto del presente Contrato, quedarán sujetos a la verificación del cumplimiento de las características y especificaciones motivo del presente instrumento, mismos que deberán ser verificados por parte del Jefe de Mobiliario y Equipo de la Dirección de Mantenimiento y Equipamiento de la Dirección General de Administración de la Secretaría de Finanzas y Administración, estando de acuerdo que hasta en tanto no se lleve a cabo la verificación, y la suscripción del acta entrega-recepción correspondiente, los bienes no se tendrán por recibidos o aceptados.

DÉCIMA PRIMERA.- (PRÓRROGAS) **“EL PROVEEDOR”**, podrá solicitar prórroga solamente en los siguientes supuestos:

- a) Fuerza mayor o caso fortuito, entendiéndose como tal lo señalado en la legislación aplicable.

En los supuestos descritos en la presente cláusula no procederá aplicar a **“EL PROVEEDOR”**, penas convencionales por atraso.

DÉCIMA SEGUNDA.- (RESCISIÓN) **“EL MUNICIPIO”** rescindirá administrativamente el Contrato cuando **“EL PROVEEDOR”** no cumpla con las condiciones establecidas en el mismo, sin necesidad de acudir a los Tribunales competentes en la materia, por lo que de manera enunciativa, mas no limitativa, se entenderá por incumplimiento: la no entrega de los bienes en las fechas establecidas en el presente instrumento jurídico, o en el plazo adicional que **“EL MUNICIPIO”** haya otorgado para la sustitución de los bienes, que en su caso, hayan sido devueltos.

Adicional a lo anterior, se podrá rescindir el Contrato por las siguientes causas:

- a) No iniciar los trabajos de entrega de mobiliario de oficina para el Municipio de Monterrey objeto del Contrato dentro de los 15-quince días naturales siguientes a la fecha convenida sin causa justificada;
- b) Interrumpir injustificadamente la entrega de los bienes;
- c) Negarse a reparar o reponer la totalidad o alguna parte de los bienes entregados, que se hayan detectado como defectuosos;
- d) No entregar los bienes de conformidad con lo estipulado en el Contrato;
- e) No hacer entrega sin justificación alguna de las garantías que al efecto se señalen en los Contratos derivados de los procedimientos de contratación regulados por la Ley y su Reglamento;
- f) No dar cumplimiento a los programas pactados en el Contrato para la entrega de los bienes de que se trate sin causa justificada;



S.F.A - 024-2022

- g) No hacer del conocimiento de la Dirección de Adquisiciones y Servicios Generales de la Dirección General de Administración de la Secretaría de Finanzas y Administración o de la Secretaría de Finanzas y Administración que fue declarado en concurso mercantil o alguna figura análoga;
- h) Cuando **"EL PROVEEDOR"** ceda total o parcialmente, bajo cualquier título, los derechos y obligaciones a que se refiere el Contrato, con excepción de los derechos de cobro, en cuyo caso se debe contar con el consentimiento de **"EL MUNICIPIO"**;
- i) No dar a la autoridad competente las facilidades y datos necesarios para la inspección, vigilancia y supervisión de los materiales y trabajos;
- j) Cambiar su nacionalidad por otra, en el caso de que haya sido establecido como requisito tener una determinada nacionalidad;
- k) Incumplir con el compromiso que, en su caso haya adquirido al momento de la suscripción del Contrato, relativo a la reserva y confidencialidad de la información y documentación proporcionada por el sujeto obligado para la ejecución de los trabajos.

Lo anterior, en la inteligencia de que **"EL PROVEEDOR"** tendrá la obligación de reparar los daños y perjuicios que se causen a **"EL MUNICIPIO"**, en caso de incurrir en cualquiera de los supuestos anteriormente mencionados, y a causa de ello, opere la rescisión de este Contrato.

La Dirección de Adquisiciones y Servicios Generales de la Dirección General de Administración de la Secretaría de Finanzas y Administración, iniciará el Procedimiento de Rescisión, comunicando por escrito a **"EL PROVEEDOR"**, del incumplimiento en que haya incurrido, para que dentro de un término de 05-cinco días hábiles contados a partir del día hábil siguiente al en que se le entrego el escrito, exponga lo que a su derecho convenga y aporte, en su caso, las pruebas que estime pertinentes.

Transcurrido dicho plazo se resolverá en el término de 15-quince días hábiles, contados a partir de que **"EL PROVEEDOR"** haya expuesto lo que a su derecho convenga, considerando los argumentos y pruebas que se hubieren hecho valer, por parte del **"EL PROVEEDOR"**.

DÉCIMA TERCERA.- (DEVOLUCIONES) Si durante el uso de los bienes se comprueban vicios ocultos o defectos de fabricación por causas imputables al fabricante y dentro del período de garantía, **"EL MUNICIPIO"** hará la devolución de los mismos, en estos casos **"EL PROVEEDOR"** se obliga a reponer a **"EL MUNICIPIO"** sin condición alguna, el 100%-cien por ciento del volumen devuelto originalmente por la Dirección de Mantenimiento y Equipamiento de la Dirección General de Administración de la Secretaría de Finanzas y Administración, según corresponda, en un plazo que no excederá de 10-diez días naturales contados a partir de la notificación de dicha devolución.

En caso de que, por causas imputables a **"EL PROVEEDOR"**, éste no pueda hacer la reposición en el plazo arriba señalado, se rescindirá el contrato y **"EL PROVEEDOR"** se obliga a reintegrar la cantidad recibida por concepto de pago, más los intereses correspondientes, conforme a la tasa que señale la vigente Ley de Ingresos de la Federación en los casos de prórroga para el pago de créditos fiscales.

Dichos intereses se calcularán sobre la cantidad pagada y se computarán por los días naturales desde la fecha de devolución de los bienes, hasta la fecha en que se pongan



SFA-024-2022

efectivamente las cantidades a disposición de **“EL MUNICIPIO”**, y en su caso podrá hacerse efectiva la garantía de cumplimiento del Contrato.

DÉCIMA CUARTA.- (CAUSAS DE RECHAZO) Si durante la entrega de los bienes se identifican defectos, daños u otros aspectos que afecten el funcionamiento y duración, así como el que los mismos no cumplan con las características especificadas en el presente Contrato, **“EL MUNICIPIO”** procederá a no aceptar el mismo, obligándose **“EL PROVEEDOR”** a entregar nuevamente el 100%-cien por ciento de los bienes rechazados en un plazo no mayor a 10-diez días naturales, con las características y especificaciones ofertadas sujetándose a la inspección y autorización de los bienes a entregar por parte de la Dirección de Mantenimiento y Equipamiento de la Dirección General de Administración de la Secretaría de Finanzas y Administración, por lo anterior, no se exime a **“EL PROVEEDOR”** de la sanción que resulte aplicable por retraso en la entrega.

DÉCIMA QUINTA.- (LICENCIAS, AUTORIZACIONES Y PERMISOS) **“EL PROVEEDOR”** se obliga a asumir directamente la responsabilidad por el trámite y obtención de todos los permisos y licencias que resulten necesarios para llevar el debido cumplimiento de este Contrato y demás elementos necesarios cuando se trate de resarcir algún daño, liberando a **“EL MUNICIPIO”** de cualquier sanción económica o legal que pudiere darse por la carencia de dichas autorizaciones o irregularidades generadas.

DÉCIMA SEXTA.- (PENA CONVENCIONAL) En caso de que se incumpla cualquiera de los plazos establecidos en el suministro de mobiliario de la oficina para el Municipio de Monterrey objeto del presente instrumento por causas imputables a **“EL PROVEEDOR”**, debidamente probadas por **“EL MUNICIPIO”** y que se adquieren según lo estipulado dentro de las especificaciones y características técnicas y económicas ofertadas por **“EL PROVEEDOR”** en la Licitación Pública Nacional Presencial número SFA-DGA-DASG/04/2022 deberá pagar como pena convencional a **“EL MUNICIPIO”**, la cantidad equivalente al uno al millar por cada día natural de mora, respecto de la entrega de los bienes contratados, conforme a lo que sigue:

- a) Las penas se harán efectivas descontándose del pago que **“EL PROVEEDOR”** tenga pendiente en **“EL MUNICIPIO”**, independientemente que se hagan efectivas las garantías otorgadas.

DÉCIMA SÉPTIMA.- (PROPIEDAD INTELECTUAL) Ambas partes acuerdan que **“EL PROVEEDOR”**, es el único responsable en caso de violaciones en materia de derechos inherentes a la propiedad intelectual. Salvo que exista impedimento o así convengan a los intereses de **“EL MUNICIPIO”**, la estipulación de que los derechos inherentes a la propiedad intelectual, que se deriven de los servicios de consultorías, asesorías, estudios e investigaciones contratados, invariablemente se constituirán a favor de **“EL MUNICIPIO”**, en los términos de las disposiciones legales aplicables, obligándose **“EL PROVEEDOR”**, a llevar a cabo todos los procesos legales y administrativos necesarios para cumplir con dicha obligación.

DÉCIMA OCTAVA.- (MODALIDAD DE PAGO) **“EL PROVEEDOR”**, deberá de presentar en un término máximo de 40-cuarenta días hábiles, contados a partir de haber realizado los servicios

Handwritten signatures and initials in blue ink, including a large signature on the right and several smaller ones below.



SFA-024-2022

y/o entrega de los bienes la siguiente documentación completa y debidamente requisitada para realizar el pago correspondiente en:

- a) Factura original a favor del Municipio de la Ciudad de Monterrey, en que deberá presentarse el Impuesto al Valor Agregado.
- b) Copia del acuse de recibo de la garantía de cumplimiento del Contrato.
- c) Los documentos que acrediten la entrega de los bienes.

La fecha de pago no excederá de 30-treinta días naturales posteriores a la presentación de la documentación respectiva, previa validación de la factura correspondiente por la Dirección de Mantenimiento y Equipamiento de la Dirección General de Administración de la Secretaría de Finanzas y Administración, según sea el caso, las cuales avalan la comprobación de la entrega de los bienes contratados, siendo aceptada y autorizada por la Secretaría de Finanzas y Administración.

Dicha documentación deberá presentarse en la Dirección de Adquisiciones y Servicios Generales de la Dirección General de Administración de la Secretaría de Finanzas y Administración, ubicada en el Segundo piso del Palacio Municipal de la Ciudad de Monterrey, sito en la calle Zaragoza Sur s/n, Zona Centro en la Ciudad de Monterrey, Nuevo León.

En caso de que “EL PROVEEDOR” no presente en tiempo y forma la documentación requerida, la fecha de pago se recorrerá el mismo número de días que dure el retraso.

El pago se efectuará por parte de la Dirección de Egresos de la Dirección General de Finanzas de la Secretaría de Finanzas y Administración, previa entrega de la documentación correspondiente, para lo cual es necesario que la factura que presente “EL PROVEEDOR” reúna los requisitos fiscales que establece la Legislación vigente en la materia, en caso de no ser así, “EL MUNICIPIO” no gestionará el pago a “EL PROVEEDOR”, hasta en tanto no se subsanen dichas omisiones.

DÉCIMA NOVENA.- (SUBCONTRATACIÓN) “EL PROVEEDOR” se obliga a suministrar los bienes objeto del presente instrumento jurídico, por lo cual acepta que todos los derechos y obligaciones a su cargo, no podrán ser subcontratados, cedidos, vendidos o transmitidos a terceros en ninguna forma y bajo ninguna circunstancia, respondiendo en forma única y directa ante “EL MUNICIPIO” por todas y cada una de las obligaciones que se establecen en el presente Contrato.

VIGÉSIMA.- (TERMINACIÓN ANTICIPADA) Ambas partes manifiestan estar de acuerdo en que “EL MUNICIPIO” podrá dar por terminado el presente Contrato en cualquier momento, dando aviso por escrito y de forma fehaciente, cuando menos con 15-quince días naturales de anticipación, sin que ello genere para ninguna de las partes contratantes obligación de satisfacer daños y perjuicios que pudiera causarse.

Adicional a lo señalado en el párrafo anterior y de manera enunciativa mas no limitativa, “EL MUNICIPIO” podrá dar por terminado anticipadamente el presente Contrato, en los siguientes casos:

Handwritten signatures and initials in blue ink, including a large signature and the number 45.



- a) Cuando concurren razones de interés general, o bien, cuando por causas justificadas se extinga la necesidad de requerir los bienes y se demuestre que, de continuar con el cumplimiento del Contrato, se ocasionaría un daño o perjuicio a **“EL MUNICIPIO”**;
- b) Por mutuo acuerdo de las partes;
- c) Por el incumplimiento de las obligaciones contraídas por las partes.

VIGÉSIMA PRIMERA.- (NORMAS DE CALIDAD) “EL PROVEEDOR” se obliga al cumplimiento de las Normas Oficiales Mexicanas aplicables, Normas Mexicanas y a falta de estas, las Normas Internacionales o, en su caso, las normas de referencia o especificaciones, de acuerdo con las características y especificaciones técnicas de los bienes objeto del presente Contrato.

VIGÉSIMA SEGUNDA.- (SUSPENSIÓN Y/O RENUNCIA DEL SERVICIO) Si **“EL PROVEEDOR”**, a su solo juicio y en cualquier momento, suspende el suministro de los bienes mediante los cuales fue contratado será sujeto a las siguientes condicionantes:

- a) **“EL PROVEEDOR”** deberá cumplir plenamente con los requerimientos que le fueron solicitados antes de llevar a cabo la suspensión;
- b) **“EL PROVEEDOR”** deberá pagar a **“EL MUNICIPIO”**, por la opción de suspensión y/o renuncia, los montos correspondientes al 100%-cien por ciento de la parte no ejercida del monto adjudicado o en su defecto, del monto de suficiencia presupuestal autorizado para el ejercicio fiscal según corresponda;
- c) **“EL MUNICIPIO”** ejecutará las Garantías para cobrar los montos correspondientes al 100%-cien por ciento de la parte no ejercida del monto adjudicado o en su defecto, del monto de suficiencia presupuestal autorizado para el ejercicio fiscal según corresponda.

Ambas partes manifiestan que todas las obligaciones a cargo de **“EL PROVEEDOR”**, se encuentran insertas en el presente instrumento jurídico, por lo que deberán de ser cumplidas en la forma y términos previstos en el Contrato y la no realización de los mismos, hará incurrir a **“EL PROVEEDOR”** en incumplimiento del Contrato en forma automática y de pleno derecho, sin necesidad de notificación, requerimiento o interpelación de ninguna índole, y deberá de cubrir a **“EL MUNICIPIO”**, los gastos señalados en los incisos b) y c) del párrafo anterior de la presente cláusula.

VIGÉSIMA TERCERA.- (ANEXOS) Ambas partes acuerdan que tienen calidad de anexos del presente contrato y por lo tanto forman parte integral del mismo, lo que se establecen en las Bases, Acta de la Junta de Aclaraciones, Dictamen y Fallo contenido de la documentación legal, propuestas técnica y económica presentada por **“EL PROVEEDOR”**, dentro de la Licitación Pública Nacional Presencial Número SFA-DGA-DASG/04/2022, relativa al suministro de mobiliario de oficina para el Municipio de Monterrey, y por lo tanto, **“EL PROVEEDOR”** se obliga al pleno cumplimiento de lo ahí establecido.

En caso de que algunas de las cláusulas pactadas en el presente instrumento jurídico contravengan lo dispuesto en las Bases de la Licitación y en el Acta de Junta de Aclaraciones, subsistirá lo pactado en las Bases de la Licitación y en el Acta de Junta de Aclaraciones.



VIGÉSIMA CUARTA.- (CONFIDENCIALIDAD) “EL MUNICIPIO” y “EL PROVEEDOR” son conscientes de que en el presente Contrato, tanto los empleados de **“EL PROVEEDOR”** como así mismo los servidores públicos de **“EL MUNICIPIO”** podrán tener acceso a información en posesión, la cual a todo efecto deberá ser considerada como confidencial y/o reservada y en tal virtud no divulgable a ningún tercero (en adelante **“LA INFORMACIÓN”**).

En tal sentido, **“EL MUNICIPIO” y “EL PROVEEDOR”** convienen en no divulgar ni transferir a terceros, sin previa autorización por escrito del titular de **“LA INFORMACIÓN”**, cualquier información que se reciba, ya sea verbal, escrita, almacenada, en forma magnética o se genere con relación a las acciones y los trabajos que se desarrollen para alcanzar el objeto del presente Contrato.

“EL MUNICIPIO” y “EL PROVEEDOR” podrán divulgar **“LA INFORMACIÓN”**, total o parcialmente, sólo a aquellos empleados y funcionarios que tuvieren necesidad de conocerla exclusivamente a efecto de que puedan cumplir con sus obligaciones bajo este instrumento jurídico, comprometiéndose a tomar todas las medidas necesarias para que dichos empleados y funcionarios estén advertidos de la naturaleza confidencial de **“LA INFORMACIÓN”**. La divulgación a cualquier otra persona queda estrictamente prohibida salvo consentimiento por escrito de **“EL MUNICIPIO”**.

“EL MUNICIPIO” y “EL PROVEEDOR” se comprometen a que el manejo de **“LA INFORMACIÓN”** derivada del presente Contrato deberá de cumplir con lo señalado en la Ley de Transparencia y Acceso a la Información Pública del Estado de Nuevo León en materia de protección de datos de carácter personal, en particular, con las medidas de seguridad físicas, técnicas y administrativas de sus sistemas.

VIGÉSIMA QUINTA.- (IMPUESTOS Y DERECHOS) Ambas partes acuerdan que los impuestos y derechos federales o locales que se causen, derivados de la realización del presente instrumento jurídico, serán erogados por **“EL PROVEEDOR”**, **“EL MUNICIPIO”** solo cubrirá el Impuesto al Valor Agregado, de conformidad con la Ley vigente en la materia.

VIGÉSIMA SEXTA.- (RESPONSABILIDAD TOTAL) **“EL PROVEEDOR”** asumirá la responsabilidad total para el caso de que, al suministrar los bienes a **“EL MUNICIPIO”**, infrinja disposiciones referentes a regulaciones, permisos, Normas o Leyes, quedando obligado a liberar a **“EL MUNICIPIO”** de toda responsabilidad de carácter civil, penal, mercantil, fiscal o de cualquier otra índole.

VIGÉSIMA SÉPTIMA.- (SUPERVISIÓN) **“EL PROVEEDOR”** acepta estar sujeto a la supervisión de la calidad de los bienes y a la inspección física de sus instalaciones que en todo tiempo se realice cada vez que **“EL MUNICIPIO”** lo estime necesario, a fin de verificar el debido cumplimiento de las normas oficiales que correspondan, licencias, autorizaciones y permisos a que deba sujetarse **“EL PROVEEDOR”**, dentro de su ámbito de acción comercial y profesional, sin que lo anterior implique responsabilidad alguna para la misma, la falta de cumplimiento del bien o de las condiciones ofertadas será motivo de rescisión así como la aplicación de las sanciones correspondientes, lo anterior de conformidad con lo señalado en el artículo 78 de la Ley de Adquisiciones, Arrendamientos y Contratación de Servicios del Estado de Nuevo León y en el artículo 120 de su Reglamento.

Handwritten signatures and initials in blue ink, including a large signature and the number 47.



VIGÉSIMA OCTAVA.- (RELACIÓN LABORAL) Queda expresamente estipulado que el personal operativo que cada una de las partes asigne para llevar a cabo la entrega de los bienes estarán bajo la responsabilidad directa del que lo haya contratado, por lo que ninguna de las partes, serán considerados como patrón sustituto del personal de la otra.

En razón de lo anterior, **“EL MUNICIPIO”** no tendrá relación alguna de carácter laboral con dicho personal y por lo mismo, **“EL PROVEEDOR”** lo exime de toda responsabilidad o reclamación que pudiera presentarse en materia de trabajo y seguridad social.

VIGÉSIMA NOVENA.- (DEL PERSONAL) **“EL PROVEEDOR”** se compromete a que el personal a su cargo, designado para la entrega de los bienes, los efectuará de manera eficiente y adecuada, mismos que deberán estar plenamente identificados para ello al encontrarse en las instalaciones de **“EL MUNICIPIO”**, además su personal será el único responsable de los daños y perjuicios que sean ocasionados al mismo, excluyendo de cualquier responsabilidad o riesgo a **“EL MUNICIPIO”**.

TRIGÉSIMA.- (SUBSISTENCIA DEL CONTRATO) Los contratantes están de acuerdo en que si durante la vigencia del Contrato **“EL PROVEEDOR”** por cualquier causa cambiara su domicilio o denominación social actual por alguna otra, el presente Contrato subsistirá en los términos establecidos, comprometiéndose **“EL PROVEEDOR”**, a notificar de inmediato tal circunstancia a **“EL MUNICIPIO”**.

TRIGÉSIMA PRIMERA.- (MODIFICACIONES) Los actos y omisiones de las partes en relación al presente Contrato, no podrán en forma alguna interpretarse como una modificación al sentido o espíritu del mismo, es decir, para que el presente Contrato pueda ser modificado, será necesario e indispensable el acuerdo por escrito y firmado de ambas partes, siempre que el monto total de la modificación no rebase, en conjunto, el 20%-veinte por ciento del monto o cantidad de los conceptos y volúmenes establecidos originalmente en los mismos, y el precio de los bienes sea igual al originalmente pagado.

TRIGÉSIMA SEGUNDA.- (TRANSPORTACIÓN) **“EL PROVEEDOR”** se compromete a garantizar la entrega de los bienes objeto del presente instrumento jurídico, en condiciones óptimas durante el transporte, y manejo, bajo los siguientes lineamientos:

- a) **Transporte:** El bien debe transportarse por el medio más adecuado en términos de lugar y fecha de entrega, así como en condiciones adecuadas de seguridad. Los gastos que se originen por el transporte y maniobra de carga, y aseguramiento de los bienes, desde el lugar de origen hasta el sitio de entrega, serán por cuenta de **“EL PROVEEDOR”**. Las maniobras de carga y descarga en el andén del lugar de entrega, serán por cuenta y riesgo de **“EL PROVEEDOR”**.

TRIGÉSIMA TERCERA.- (SUBTÍTULOS) Las partes acuerdan que los subtítulos en este Contrato son exclusivamente para referencia, por lo que no se considerarán para efectos de interpretación o cumplimiento del mismo.

TRIGÉSIMA CUARTA.- (LEGISLACIÓN APLICABLE) En caso de suscitarse alguna



controversia en relación a la interpretación o cumplimiento del presente Contrato, las partes están de acuerdo y convienen en sujetarse a los ordenamientos legales vigentes en el Estado de Nuevo León.

TRIGÉSIMA QUINTA.- (TRIBUNALES COMPETENTES) Sin perjuicio de lo estipulado en la cláusula **DÉCIMA SEGUNDA** de este Contrato, y sin renunciar **“EL MUNICIPIO”** al procedimiento administrativo de existir causa de rescisión ambas partes están de acuerdo en someterse y sujetarse a la competencia de los Tribunales de la Ciudad de Monterrey, Nuevo León, en caso de surgir alguna controversia relacionada con el cumplimiento o incumplimiento del presente Contrato, renunciando para ello a la competencia que por razón de su lugar, fuero o cualquier otro motivo pudiera corresponderles.

Enteradas las partes del contenido y alcance legal del presente contrato, el cual consta de 50-cincuenta fojas por el anverso, manifiestan que no existe impedimento legal o vicio alguno de voluntad o de consentimiento que pudiera invalidarlo, lo firman de conformidad el día 28-veintiocho de febrero de 2022-dos mil veintidós, en la Ciudad de Monterrey, Nuevo León.

POR **“EL MUNICIPIO”**

C. JOSÉ ANTONIO GÓMEZ VILLARREAL
DIRECTOR DE ASUNTOS JURÍDICOS DE LA
DIRECCIÓN GENERAL DE GOBIERNO Y
ASUNTOS INTERINSTITUCIONALES
DE LA SECRETARÍA DEL AYUNTAMIENTO

C. EDUARDO HERNÁNDEZ GONZÁLEZ
DIRECTOR DE ADQUISICIONES Y
SERVICIOS GENERALES DE LA DIRECCIÓN
GENERAL DE ADMINISTRACIÓN DE LA
SECRETARÍA DE FINANZAS Y
ADMINISTRACIÓN

C. MIRIAM MORENO ROJAS
DIRECTORA DE EGRESOS DE LA DIRECCIÓN
GENERAL DE FINANZAS DE LA SECRETARÍA
DE FINANZAS Y ADMINISTRACIÓN



Gobierno
de
—
Monterrey

SEA-024-2022

C. RAFAEL SERNA SÁNCHEZ
SECRETARIO DE FINANZAS Y
ADMINISTRACIÓN

C. RAÚL ALEJANDRO MONCADA LEAL
DIRECTOR DE MANTENIMIENTO Y
EQUIPAMIENTO DE LA DIRECCIÓN GENERAL
DE ADMINISTRACIÓN DE LA SECRETARÍA DE
FINANZAS Y ADMINISTRACIÓN

POR "EL PROVEEDOR"

C. GERARDO GARZA MORENO
REPRESENTANTE LEGAL DE
MAXIMO ESPACIO, S.A. DE C.V.

ÚLTIMA HOJA DE 50-CINCUENTA DEL CONTRATO ADMINISTRATIVO PARA LA ADQUISICIÓN DE MOBILIARIO DE OFICINA PARA EL MUNICIPIO DE MONTERREY, CELEBRADO ENTRE EL MUNICIPIO DE MONTERREY, NUEVO LEÓN Y LA PERSONA MORAL MAXIMO ESPACIO, S.A. DE C.V., EN FECHA 28-VEINTIOCHO DE FEBRERO DE 2022-DOS MIL VEINTIDÓS.